

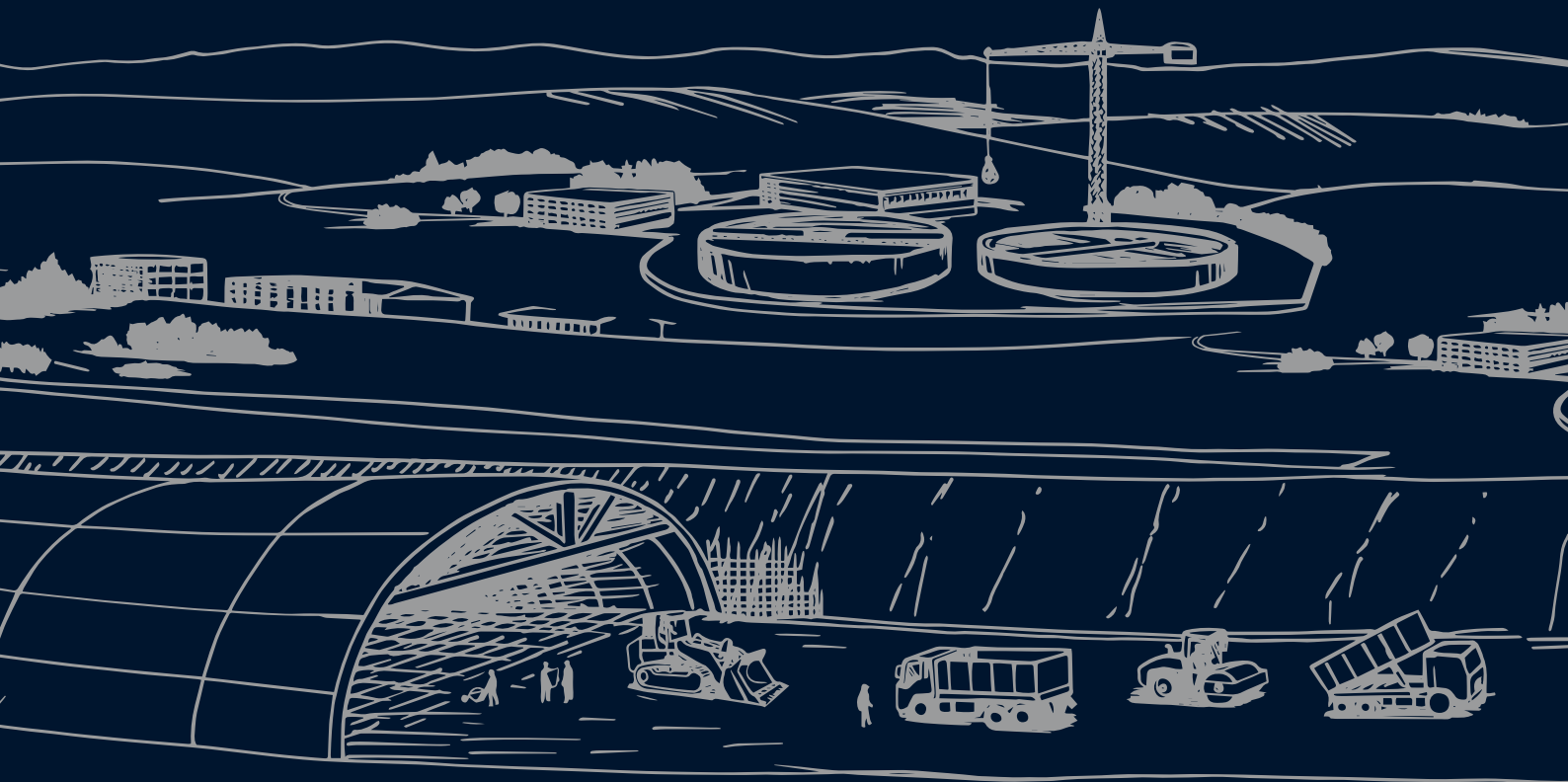

matebat

produits et services pour bâtiment — 



Catalogue

SOMMAIRE

■ Étanchéité	p	3
■ Sécurité et protection	p	8-9
■ Coffrages et accessoires	p	10-15
■ FILOU et Dywidag	p	16-18
■ Taquets béton et liteaux en bois	p	19
■ Supports d'armature / Drunterfix / Tubes	p	20
■ Feuille de commande		

ÉTANCHÉITÉ

Tôle d'étanchéité

Couvre-joints métalliques avec revêtement polymère réactif sans bitumes pour l'étanchéité des joints de construction.

- Tests de résistance à l'eau sous très haute pression
- Essais de résistance
- Montage indépendant des conditions atmosphériques de -20 °C à +70 °C



N° art.	Description	Unité	CHF
070452	Tôle d'étanchéité VB Longueur 2,0 m, largeur 160 mm Caisse de 100 m (50 bandes de 2 m) entièrement revêtue des deux côtés avec 55 goupilles de sécurité et 150 étriers de fixation	Caisse de 100m	11.55 / m
070455	Tôle d'étanchéité 80 Longueur 2,4 m, largeur 80 mm Caisse de 120 m (50 bandes de 2,4 m) entièrement revêtue des deux côtés avec 55 goupilles de sécurité	Caisse de 120m	13.60 / m
070415	Étriers de fixation (Omega)	Sac de 150p.	1.90 / pièce
070410	Goupille de sécurité	Sac de 55 pièces	.95 / pièce

Bandes Hydrogonflantes en bentonite de sodium



N° art.	Descriptif	Dimension	Unité	CHF
11-310	Quellmax Plus avec retardateur de prise 72h	16x21 mm	Carton de 30 m.	9.90 / m.
E20035	Quellmax Blackstop sans retardateur de prise	16x21 mm	Carton de 20 m.	8.90 / m.
11-801	Rail de fixation pour Quellmax Plus	1 m.	Paquet de 30 m.	3.- / m.
010025	Masterstop SK joint gonflant autocollant à la bentonite	20x5 mm	Carton de 90 m.	8.95 / m.
010045	Flowstop Joint gonflant haute pression TPE	20x10 mm	Carton de 60 m.	14.- / m.
010052	Colle pour joint gonflant POWER Cartouche de 310ml : ± 8 m.		Carton de 20 cartouches	27.95 / cartouche

Bandes en PVC



N° art.	Descriptif	Unité	CHF
AA 24	Bande pour joint de radier AA 240/25 Largeur : 24cm	Rouleau de 25m.	22.90 / m.
AA 32	Bande pour joint de radier AA320/20 Largeur : 32cm	Rouleau de 25m.	27.00 / m.
DA 24	Bande pour joint de dilatation DA240/20 Largeur : 24cm	Rouleau de 25m.	25.00 / m
DA 32	Bande pour joint de dilatation DA320/20 Largeur : 32cm	Rouleau de 25m.	28.00 / m.
1535	Pièce spéciale en L pour AA 240/25	Pièce	115.-
1536	Pièce spéciale en T pour AA 240/25	Pièce	148.-
1537	Pièce spéciale en X pour AA 240/25	Pièce	240.-
1538	Pièce spéciale en L pour DA 320/20	Pièce	115.-
1539	Pièce spéciale en T pour DA 320/20	Pièce	148.-
1540	Pièce spéciale en X pour DA 320/20	Pièce	240.-
070610	Master-Connect B250 Pièces pour connexion des bandes de radier - largeur jusqu'à 250mm	Pièce	50.55



Stopper in
Ø 22 mm
(3-5 bar)

Stopper mini
Ø 22 mm
(3-5 bar)

Stopper maxi
Ø 22 mm
(3-5 bar)

Stopper in
Ø 26 mm
(3-5 bar)



STOPPER (2-5 bars)

Bouchon étanche à la pression pour les épaisseurs de murs en fibro-ciment ou en plastique. Étanchéité simple, rapide avec un excellent rapport coût-efficacité. Fiable et étanche de façon durable – même à des niveaux élevés de pression d'eau. Pour obtenir le niveau d'étanchéité désiré, le STOPPER doit être enfoncé dans l'épaisseur du mur aux deux extrémités.

Matière plastique de haute qualité, spécialement développée pour ce type d'usage particuliers.

Conditionnement en seau.

Montage :

Plage de températures -35 °C à +70 °C

Résistances :

- Eau + insonorisation
- Résistance au feu Employed EL 120
- Lisier + fumier
- Macération de fermentation
- Radon + gaz méthane
- UV + ozone
- Huiles + bitumes
- Acides dilués + solutions alcalines
- Rapport de test

N° D'ART.	TYPE Ø	POIDS	UNITÉ	CHF/SEAU
046140	en 22 mm	6.0 kg	Seau/250 pces	377.50
046150	mini 22 mm	6.0 kg	Seau/250 pces	377.50
046160	maxi avec cône 22 mm	9.0 kg	Seau/250 pces	377.50
046163	en 26 mm	10.5 kg	Seau/250 pces	520.00

Accessoires

N° D'ART.	TYPE Ø	POIDS	UNITÉ	CHF/UNITÉ
046170	Brosse de nettoyage	0.11 kg	1 pces	18.05
046180	Outil d'aide à l'enfoncement bois	0.10 kg	1 pces	6.35



RONDO MINI - Pour tube distanceur



N° d'art.	Type	Emb./unité	Poids/unité	Prix Fr./unité
090870	Rondo Mini 26	50 unités/sachet	0.035 kg	3.05
090873	Rondo Mini 40	50 unités/sachet	0.035 kg	3.25

Description :

Rondo Mini 26 : Pour tube distanceur en plastique 22/26 mm. bloqueur d'eau 2 cm, largeur d'appui 2,7 cm. Plage de serrage 25 - 27 mm.

Rondo Mini 40 : Pour tube distanceur en fibrociment 22/40 mm. bloqueur d'eau 2 cm, largeur d'appui 2,7 cm. Plage de serrage 38 - 42 mm.

Bandes de serrage en plastique incluses.



Étanche jusqu'à une
colonne d'eau de 50 m.

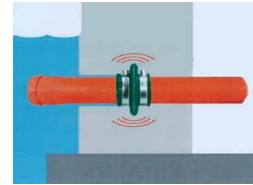

RONDO

N° d'art.	Type	Pour dim. extérieures de tube / mm	Plage de serrage de diam. ext./mm à diam. ext./mm		Emballage/ unité	Poids/ unité	Prix Fr. unité
090890	RO 10	pour conducteur rond de protection contre la foudre	8	10	1	0.13 kg	30.75
090892	RO plat	pour bande de mise à terre	30 x 3,5 mm + 30 x 3 mm		1	0.15 kg	34.05
090900	RO 25		25	25	1	0.25 kg	34.50
090902	RO 32		31	32	1	0.25 kg	35.40
090904	RO 40		39	42	1	0.26 kg	35.90
090906	RO 50		48	53	1	0.29 kg	34.10
090908	RO 63		61	64	1	0.32 kg	36.25
090910	RO 75		72	80	1	0.36 kg	36.55
090912	RO 90		87	92	1	0.45 kg	37.65
090914	RO 110	Pour tout à l'égout DN 100	107	115	Suremballage 50 unités/carton	0.48 kg	37.80
090916	RO 125	Pour tout à l'égout DN 125	123	130	Suremballage 40 unités/carton	0.51 kg	39.85
090918	RO 140		137	147	1	0.54 kg	43.30
090920	RO 160	Pour tout à l'égout DN 150	157	166	Suremballage 35 unités/carton	0.62 kg	45.35
090921	RO 170		167	177	1	0.66 kg	47.50
090922	RO 180		177	187	1	0.68 kg	48.90
090924	RO 200	Pour tout à l'égout DN 200	197	207	Suremballage 30 unités/carton	0.70 kg	54.60
090926	RO 225		220	230	1	0.81 kg	55.90
090928	RO 250	Pour tout à l'égout DN 250	245	260	1	0.89 kg	56.50
090930	RO 280		275	290	1	0.92 kg	62.50
090932	RO 315	Pour tout à l'égout DN 300	310	324	1	1.07 kg	65.75
090934	RO 355		350	365	1	1.18 kg	74.65
090936	RO 400	Pour tout à l'égout DN 400	395	410	1	1.31 kg	78.40

Autres dimensions sur demande.

Pour faciliter le montage, laisser tremper les colliers muraux dans le l'eau chaude (env. 10 minutes)

Master-Ring



- Un joint pour eau sous et hors pression
- Étanche jusqu'à une colonne d'eau de 30 m, jusqu'à 50 m en position fixe
- Épaisseur de caoutchouc 40 mm
- Plage de température de -30 °C à 120 °C
- Pièces en acier et vis en acier spécial V2A
- Satisfont aux exigences de la base d'essais GE 101 de la FHRK (organisme allemand spécialisé dans les traversées de murs étanches pour tubes et câbles).

Montage : après avoir posé l'insert d'étanchéité et effectué le passage du tube du milieu, serrer les vis en croix. Serrer chaque vis plusieurs fois d'un tour, afin que la bague d'étanchéité se comprime régulièrement. Couple maximal M6 = 5 Nm, M8 = 10 Nm, M10 = 15 Nm, M12 = 20 Nm. Resserrer encore une fois au bout de 2 – 3 heures.

Carottage mm Tube fourreau	N° art.	Tube du milieu en mm		Poids (kg)	Prix
50	120080	6	12	0.38	72.95
80	120100	20	28	0.41	80.45
80	120105	32	40	0.42	80.45
80	120095	48	50	0.41	80.45
100	120107	15	22	0.59	87.20
100	120110	20	28	0.59	87.20
100	120112	25	32	0.59	87.20
100	120115	32	40	0.64	87.20
100	120120	36	44	0.64	87.20
100	120125	46	56	0.54	87.20
100	120130	55	65	0.52	87.20
125	120140	45	54	1.05	111.20
125	120145	55	64	0.84	111.20
125	120150	70	78	0.75	111.20
150	120152	46	54	1.37	136.90
150	120153	56	66	1.32	136.90
150	120155	69	78	1.22	136.90
150	120160	79	91	1.18	136.90
150	120165	85	94	1.07	136.90
150	120170	98	110	0.96	136.90

Carottage mm Tube fourreau	N° art.	Tube du milieu en mm		Poids (kg)	Prix
200	120172	88	103	2.00	174.20
200	120175	108	115	1.96	174.20
200	120180	116	126	1.88	174.20
200	120185	132	141	1.63	174.20
200	120190	135	144	1.46	174.20
200	120192	150	160	1.40	174.20
250	120195	135	144	2.90	263.75
250	120197	140	149	2.90	263.75
250	120200	150	159	2.60	263.75
250	120205	157	162	2.60	263.75
250	120210	174	181	2.55	263.75
250	120215	178	187	2.15	263.75
250	120216	197	202	2.10	263.75
250	120218	204	210	2.05	263.75
300	120225	193	204	3.50	321.95
300	120230	218	226	3.15	321.95
350	120235	224	233	5.25	501.60
350	120240	249	258	4.85	501.60
350	120242	270	282	4.55	501.60
400	120245	270	280	5.70	657.50
400	120250	279	288	5.65	657.50
400	120255	304	313	5.10	657.50
400	120260	314	323	4.60	657.50
400	120265	320	330	4.20	657.50

Remarque : Modèle sectionné possible moyennant un supplément.
 Autres possibilités de livraison : Pièces en acier + vis en acier spécial V4A, caoutchouc en NBR ou qualité eau potable

SÉCURITÉ

Caporange®

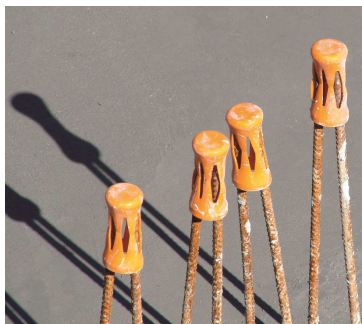

Pour fers Ø en mm	Prix Fr.
6 à 16	49.50 / sac de 250 p.
16 à 32	72.50 / sac de 150 p.

Sicuro avec protection métallique SUVA

PAS LIVRABLE



Longueur : 115cm

Quantité	Prix Fr.
Au détail	
Carton 112 pièces	
Palette 3 cartons de 112 pièces	

Garde-corps à pas de vis rapide Suva Pro

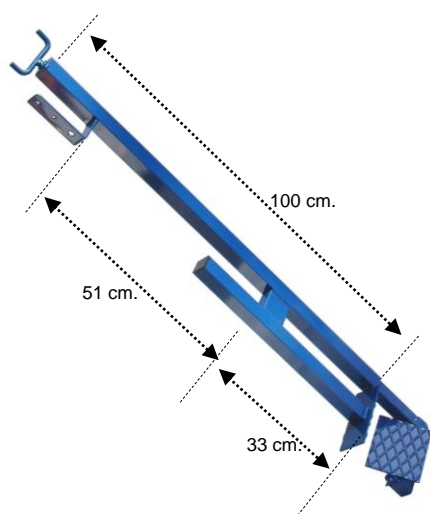

Art.	Bras couliss. mm	Vis mm
Everest	Verni expo bleu	Ø 16 x 6

Ouverture mm	Poids kg	Prix Fr./ unité
0 - 600	7.50	58.00

SÉCURITÉ

Escalier en aluminium



Nous livrons :

Marches	Hauteur cm	Profondeur cm	Largeur	Prix Fr. par pce
15	18	24	80	1'285.00

Et 6 montants de garde-corps.

Vous aurez besoin de :
2 carrelets 80 x 140 x 4500 mm
4 planches 15 x 140 x 4500 mm
Vis de fixation

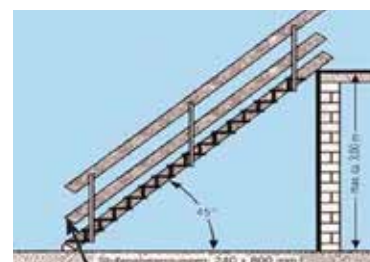

Passerelle en aluminium



Passerelles escamotables en aluminium.

Détails techniques :

Longueur disponibles de 1,5 à 6 m
Largeur : 1 mètre.
Résistance 400kg/m²
Barrière escamotables.



Conditions et prix sur demande.

COFFRAGE ET ACCESSOIRES DE COFFRAGE

Zembord

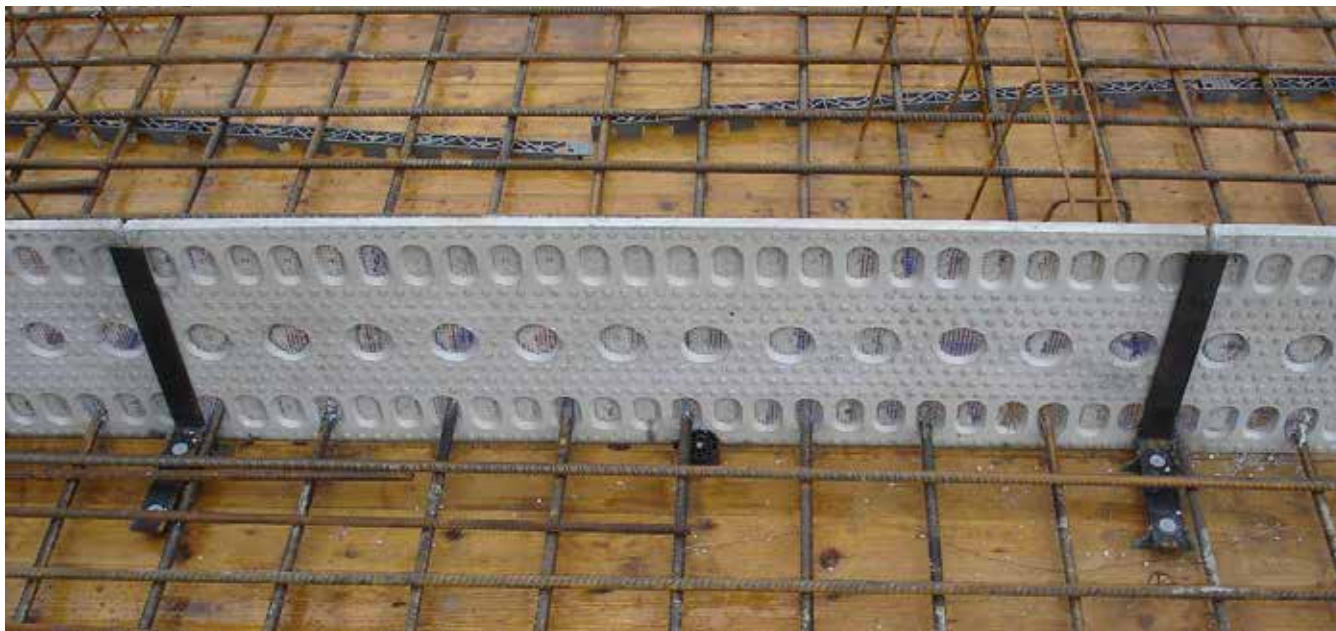

Élément de coffrage pour joints de reprise fers traversants

Hauteur \hat{A} {	Longueur \hat{A} {	Nbre pièce/palette	CHF
180	1100	35	17.35/m
200	1100	35	19.20/m
220	1100	35	21.15/m
240	1100	35	23.10/m
250	1100	35	24.00/m
265	1100	35	38.60/m
280	1100	35	26.95/m
300	1100	35	28.95/m
320	1100	35	30.75/m
350	1100	35	33.60/m
400	1100	35	38.65/m
420	1100	35	53.00/m
450	1100	35	43.20/m
460	1100	35	57.60/m
500	1100	35	48.00/m



Equerre universel pour ZEMBORD : CHF 5.45 / pièce

Tube de coffrage

Exécution : spirale ou lisse

Ø int.	Ø ext.	Hauteur max (mm)
150	157	7000
200	207	7000
240	248	7000
250	258	7000
300	309	7000
350	361	7000
360	371	7000
400	411	7000
435	446	7000
450	463	7000
500	515	7000
550	567	7000
560	575	7000
600	615	7000
650	667	7000
700	717	7000
750	769	7000
800	821	7000
900	923	7000
1000	1024	7000
1200	1226	6000

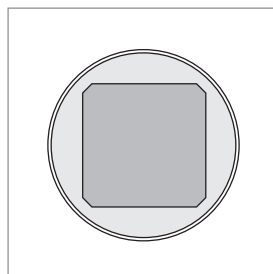

Dimensions	Hauteur max.
150 x 150	5000
200 x 200	5000
240 x 240	5000
250 x 250	5000
300 x 300	5000
350 x 350	5000
360 x 360	5000
400 x 400	5000
450 x 450	5000
500 x 500	5000

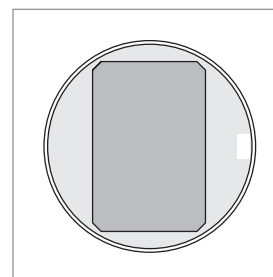

Dimensions	Hauteur max.
175 x 240	5000
200 x 240	5000
200 x 250	5000
200 x 300	5000
200 x 350	5000
200 x 400	5000
240 x 300	5000
240 x 350	5000
240 x 360	5000
240 x 365	5000
240 x 400	5000
240 x 450	5000
240 x 500	5000
250 x 300	5000
250 x 350	5000
250 x 400	5000
250 x 500	5000
300 x 350	5000
300 x 400	5000
300 x 450	5000
300 x 500	5000
350 x 400	5000
400 x 500	5000

Conditions et prix sur demande.

COFFRAGE ET ACCESSOIRES DE COFFRAGE

Stremaform

Stremaform® s'utilise comme coffrage perdu dans les radiers, les dalles et les voiles. Avec le métal déployé, soudé entre les couches d'armature, une nappe d'acier spécial constitue la surface rugueuse souhaitée. Cette surface est prête à recevoir la deuxième étape de bétonnage, de façon à transmettre les efforts de cisaillement au travers du joint de reprise. Le contact ainsi réalisé correspond à une exécution monolithique sûre et économique (voir certificat d'essai IBMB Braunschweig).

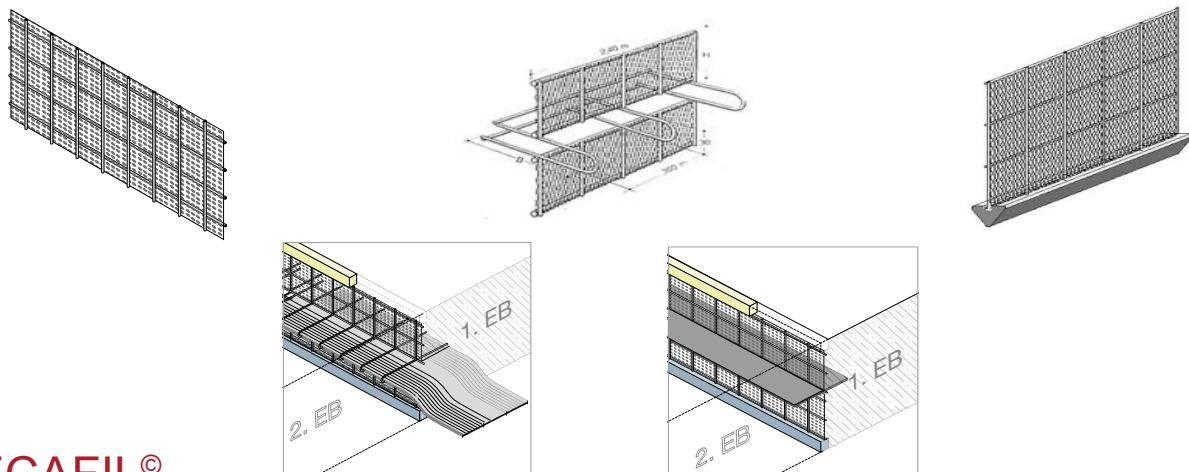

PECAFIL®

Le matériau de coffrage universel Pecafil® se compose d'un treillis en acier de construction disponible en différentes épaisseurs de barres selon les besoins, et d'un film en polyéthylène fretté à base de carbone et d'hydrogène. En ce qui concerne les domaines d'utilisation du matériau de coffrage universel Pecafil®, on trouve les coffrages de fondations, les coffrages de dalles nervurées, les évidements ainsi que les mesures de protection contre les intempéries et les poussières. Le matériau de coffrage universel Pecafil® est écologique, neutre pour la nappe phréatique, recyclable et biodégradable.



- Dimensions des éléments de coffrage parfaitement ajustées.
- Temps de montage réduit grâce à une confection en usine selon vos exigences.
- Aucun décoffrage, nettoyage ou restitution de coffrage.
- Et le bétonnage en seulement une étape de travail.
- La mise en œuvre sur le chantier ne nécessite ni engin de levage ni d'électricité.
- Écologique grâce à l'utilisation de film polyéthylène, ce qui rend également son utilisation possible dans les zones de protection des eaux.
- En fonction du chantier, le matériau de coffrage Pecafil® peut être utilisé à plusieurs reprises.
- Aucune huile de décoffrage nécessaire.
- Les formes de fondations compliquées ou cintrées.



Conditions et prix sur demande.

BE-Fix système du coffrage de rives

Equerres graduées

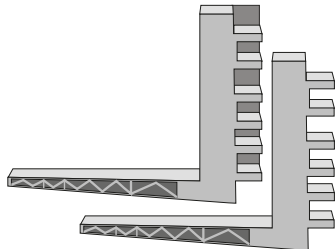

- Equerre en matière plastique UNIVERSAL 30 cm :
Avec clous en aluminium s'appliquant aussi béton apparent
Compatible avec MULTI-FIX et KOMBI-FIX

Carton	Emballage/pcs. 1 Pal.	Prix Fr. par pce
60	960	4.25

- Equerre en matière plastique UNIVERSAL 25 cm :

Carton	Emballage/pcs. 1 Pal.	Prix Fr. par pce
60		3.60
	960	Sur demande

Pince de serrage.....

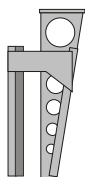

Favorable : planches de 45 ou 50 mm

Étendue de serrage mm	Poids kg/pce.	Prix Fr. par pce
27-60	3.30	67.95

Garde-corps



Avec trou pour le clou de sécurité :

Hauteur cm	Poids kg/pce.	Prix Fr. par pce
130	3.20	48.05

Conteneur de transport

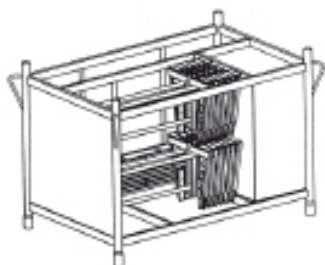

Longueur mm	Largeur mm	Hauteur mm	Poids kg/pce.	Prix Fr. par pce
151	96	104	120	930.00

Pour un magasinage parfait

Contenu maximum :

- 100 pinces de serrage
- 100 garde-corps
- 100 équerrés UNIVERSAL

Cône béton & plastique



	Cône béton type 24 B40	Cône béton type 24 B60 (pour ouvrage en milieu hydraulique)	Cône plastique QNF 2 à 5 utilisations	Cône plastique HPA 8 à 15 utilisations
18cm (Qté carton/palette)	0.80 (48p./1920p.)	sur demande	2.80 (50p./3200p.)	sur demande
20cm (Qté carton/palette)	0.85 (48p./1920p.)	sur demande	2.95 (50p./3200p.)	sur demande
25cm (Qté carton/palette)	1.05 (32p./1280p.)	sur demande	4.75 (25p./2000p.)	sur demande
30cm (Qté carton/palette)	1.30 (32p./1280p.)	sur demande	7.85 (25p./2000p.)	

Colle Coral pour cônes en béton

Poids par sac	Prix Fr. / par pce
25 kg	39.50

Outils extracteur pour cônes en plastiques



Extracteur sans masselotte	Extracteur avec masselotte	Chasse-cône
128.65	138.00	24.50

ACCESSOIRES DE COFFRAGE MÉTALLIQUE

Aimants de mannequin



Description	Dimensions	Charge	Prix Fr. par pce
Sabot magnétique en résine jaune - avec poignée et vis	150x150x80 mm	400 kg	108.00
Sabot magnétique en résine et cadre métal	150x150 H. 100 mm	400 kg	118.00
Sabot magnétique haut - Tout métal avec poignée	160x160 H. 140 mm	750 kg	275.00

Bande magnétique pour fers de reprises



Dimensions	Prix Fr. par pce
600 x 80 x 3 mm	29.50
600 x 110 x 3 mm	38.50

Chanfrein magnétique



Dimensions	Prix Fr. par pce
15 x 15 x 1250 mm	86.00
20 x 20 x 1250 mm	118.00
30 x 30 x 1250 mm	130.00

Butée de coffrage FILOU



Diam. acier	Long. en cm	Quant. p/carton	Prix Fr. par pce.
06/12	15	50	2.65
06/12	18	50	2.70
06/12	20	50	2.70
06/12	25	50	2.75
06/12	30	50	2.85
06/12	35	50	2.85
06/12	40	50	3.10
06/12	45	50	3.20
06/12	50	50	3.30

Autres dimensions sur demande

DYWIDAG - Tige d'ancrage



Matière : SAS 900 / 1100
Laminé à chaud, soudable

Ø mm	Longueur max (mm)	Exécution	Charge de rupture kN	Charge nominale kN	CHF
15 / 17	15000	brut	195	90	7.50 / m
15 / 17	6000	zingué	195	90	9.15 / m
20 / 23	15000	brut	345	160	13.20 / m
20 / 23	6000	zingué	345	160	16.30 / m

Supplément par coupe : CHF 1.00 pour Ø 15 mm, CHF 2.00 pour Ø 20 mm

Tige d'ancrage coupée en longueur fixe



Ø mm	Longueur en cm	Unité d'emballage	CHF/pièce
15	100	10	8.50
15	125	10	10.40
15	150	10	12.25

Ancre pour béton



Ø mm	Ø de forage	Unité d'emballage	Exécution	CHF/pièce
15	32	carton de 50 p.	brut	6.40
20	42	carton de 50 p.	brut	8.05

Pare-eau



Ø mm	Dim. en mm		Exécution	Poids	CHF/pièce
	D	L			
15	65	112	brut	0.55 kg	8.40
20	85	160	brut	1.10 kg	20.55

Plaque articulée

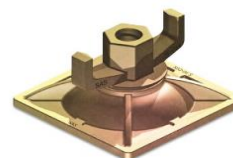

Ø mm	Dim. en mm			Exécution	Poids	CHF/pièce
	H	B	L			
15	65	120	120	zingué	1.25	19.50

Plaque à articulation pour biais jusqu'à max. 10°. Charge utile: filières métalliques 90 kN, filières en bois-selon surface d'appui 20–50 kN. Contre-plaque avec écrou à ailette combinée. Matière: GTW.45.



Écrou 6 pans

Ø mm	L mm	SW mm	Exécution	charge nominale kN	CHF/pièce
15	30	30	brut (soudable)	90	1.95
15	30	30	zingué	90	2.25
15	30	30	zingué au feu	90	5.35
15	50	30	brut (soudable)	90	2.70
15	50	30	zingué	90	3.10
15	70	30	brut (soudable)	90	5.05
15	70	30	zingué	90	5.80
20	30	36	brut (soudable)	160	6.40
20	30	36	zingué	160	6.90
20	30	36	zingué au feu	160	9.90
20	60	36	brut (soudable)	160	8.85
20	60	36	zingué	160	9.95
26.5	30	46	brut (soudable)	220	8.90
26.5	30	46	zingué	220	9.35
26.5	30	46	zingué au feu	220	11.00
26.5	60	46	brut (soudable)	220	12.80
26.5	60	46	zingué	220	13.90
26.5	80	46	brut (soudable)	220	15.70
26.5	80	46	zingué	220	16.80



Écrou de raccord

Ø mm	L mm	SW mm	Exécution	charge nominale kN	CHF/pièce
15	100	30	brut	90	6.30
15	100	30	zingué	90	7.30
20	110	36	brut	160	15.30
20	110	36	zingué	160	16.45
26.5	120	46	brut	220	24.10
26.5	120	46	zingué	220	26.10
26.5	150	46	brut	220	27.15
26.5	150	46	zingué	220	30.30

Embase à souder



Ø mm	Dim. en mm	charge nominale kN	CHF/pièce
15	128 x 32 x 47	90	6.10

Douille d'ancrage EURO-FIX V2A



Emb. carton/pces	Prix Fr. par pce.
100	6.00

Unidouilles



Emb. carton/pces	Prix Fr. par pce.
100	2.55

Clés pour tiges Dywidag



Description	Prix Fr.
Clé en T pour DW 15 mm	72.00
Clé multiple pour DW 15 et 20 mm	139.35

Cartonec - protection d'angle



Dimensions	Longueur	Prix Fr. par pcs
60 x 60 x 6 mm	2 m	5.90

Taquet béton PRO



Recouvrement mm	Nombre par Sac / Palette	Prix CHF / sac
20	500 pces. / 20000 pces.	105.00
25	500 pces. / 17500 pces.	107.40
30	375 pces. / 15000 pces.	85.50
35	250 pces. / 12500 pces.	63.10
40	150 pces. / 6000 pces.	55.80
45	125 pces. / 5000 pces.	48.75
50	125 pces. / 5000 pces.	54.00
55	100 pces. / 4000 pces.	45.85
60	100 pces. / 4000 pces.	48.60
65	50 pces. / 2500 pces.	24.60
70	50 pces. / 2500 pces.	25.90
80	50 pces. / 1750 pces.	28.75

Taquet béton TFD



Recouvrement mm	Nombre par Sac / Palette	Prix CHF / sac
20	240 pces. / 8640 pces.	27.35
25	240 pces. / 8640 pces.	30.25
30 TFD-RL	320 pces. / 12800 pces.	38.40
35	160 pces. / 5760 pces.	29.20
40	160 pces. / 5760 pces.	36.00
45	160 pces. / 5760 pces.	42.25
50	160 pces. / 4800 pces.	47.05
60	128 pces. / 3840 pces.	53.75

Taquet béton PST



Recouvrement mm	Nombre par Sac / Palette	Prix CHF / sac
20	384 pces. / 15360 pces.	122.75
25	384 pces. / 15360 pces.	132.05
30	320 pces. / 12800 pces.	124.05
35	256 pces. / 10240 pces.	112.75
40	192 pces. / 7680 pces.	93.75
45	147 pces. / 5880 pces.	76.75
50	147 pces. / 5880 pces.	82.65
55	147 pces. / 5880 pces.	91.55
60	144 pces. / 5760 pces.	96.05

Liteaux en bois



Triangulaire
L : 2,5m
Tolérance : ± 1mm

Dimensions	Qté par paquet / palette	CHF paquet
10 x 10	100 / 10000	39.50
15 x 15	100 / 10000	39.50
20 x 20	100 / 5000	70.15
25 x 25	100 / 3000	105.80
30 x 30	100 / 3000	161.95
40 x 40	50 / 1000	155.55
50 x 50	50 / 1500	212.30



Trapézoïdal
L : 2,5m
Tolérance : ± 1mm

Dimensions	Qté par paquet / palette	CHF paquet
15 x 10 x 5	100 / 3000	293.25
20 x 15 x 10	100 / 3000	223.15
22 x 13 x 13	100 / 3000	223.15
28 x 21 x 9	100 / 3000	267.75

Drunterfix avec rainure



H mm	Qté par paquet / palette (m)	CHF / 100 m
20	100 / 6300	43.00
25	100 / 4200	50.00
30	100 / 3600	55.00
35	60 / 2520	74.00
40	60 / 2520	99.00
50	60 / 1680	135.00

Drunterfix sans rainures (pour isolation)



H mm	Qté par paquet / palette (m)	CHF / 100 m
20	100 / 6300	47.00
25	100 / 4200	55.00
30	100 / 3600	67.00
35	60 / 2880	102.00
40	60 / 2400	118.00
50	60 / 1680	197.00

Tubes distanceurs rugueux, L : 2m



Ø int.	Ø ext.	Qté par paquet / palette (m)	CHF / paquet
22	26	50 / 3200	37.75
26	32	50 / 1800	86.15
32	38	30 / 1260	65.50
40	46	30 / 900	98.85

DIVERS

Bouchons Oroset
Inox ou Thermolaqué



Douille de levage



Goujons inox



Elingues levage



Prix et informations sur demande

FEUILLE DE COMMANDE

Chantier		Liste		Plan	
		Date		Etabli par	
Partie		Commandé par			
Ingénieur		Délai de livraison			
		Adresse de livraison			
Entrepreneur					
		Tél. chantier			

N° d'article	Désignation	Quantité

TABLE DES MATIÈRES

TUBES DISTANCEURS ET CÔNES	4
Tubes distanceurs non coupés	4
Tubes distanceurs coupés sans cônes	4
Cônes	5
Cônes pour distanceurs avec bague d'étanchéité	5
Tubes distanceurs coupés avec cônes	6
Distanceurs avec cônes montés et anneaux d'étanchéité	7
OBTURATEURS & BOUCHONS	8
Bouchons PZ	8
Bouchons Flupp	9
Stoppeur	9
Stoppeur Srew	10
Bouchons plastiques ADZ	11
Bouchons plastiques ADZ avec trous	11
Bouchons GZ	11
Obturateurs spéciaux DKZ	12
Obturateurs spéciaux en acier chromé	12
PROGRAMME OPTI	13
Distanceurs Opti montées	13
Programme Opti	13
DISTANCEURS D'ARMATURE	14
Distanceurs d'armature Constri	14
Distanceurs Constri-Jet	15
Distanceurs Plateau Constri	15
Distanceurs d'armatures ronds	16
Tasseau distanceur béton	16
Distanceurs d'armatures ronds UNI	17
Distanceurs Tower	17
Distanceurs 4 pieds	18
Capots pour extrémités de fer	18
Cales d'armatures avec découpures latérales	19
Cales d'armatures sans découpures latérales	19
W-Barrette pour application béton apparent	20
BAGUETTES DE COFFRAGE ET PROFILS	21
Profils triangulaires	21
Profils combinés	21
Profils triangulaires avec talon de clouage	22
Profils en T	22
Profils trapézoïdaux	23
Bandes de protection	23

TABLE DES MATIÈRES

ACCESSOIRES DE COFFRAGE	24
Douille filetée 3 pièces	24
Douilles pour rampes	24
Butée de coffrage Constri	25
Baguette d'écartement	25
Fufix	26
Champignon de fermeture	26
Constri-Stapi + mini	27
Plaques d'empilage	27
Panneau à trous	27
Cales en plastique	28
Stafix avec longeron double face	28
Platines d'assise	29
Barrière contre l'eau rouillée	30
PIÈCES DE SÉCURITÉ ET-/DE PROTECTION	31
Capuchons de sécurité pour fers à béton	31
Capuchons de protection pour fers à béton	31
Profil de protection orange	32
Profil de protection des bordures	32
Cornières de protection	33
Angle de transport	33
ACCESSOIRES D'ANCRAGE	33
Goupilles pour plaques	33
ACCESSOIRES D'ÉTANCHÉITÉ	34
Tôle d'étanchéité Cemflex VB	34
Bande gonflante à la bentonite	35
Colle d'étanchéité et de montage	36
Anneaux Actifs	37

LABELS



Matière plastique exempte de PVC

Nous misons de plus en plus sur des matériaux synthétiques et proposons une gamme de produits qui à 60% est complètement exempte de PVC.

TUBES DISTANCEURS ET CÔNES

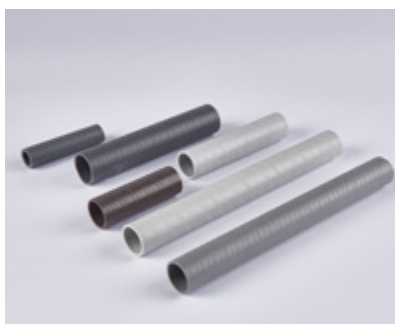

TUBES DISTANCEURS NON COUPÉS

Tubes distanceurs de conception rugueuse pour produire les épaisseurs requises en maçonnerie avec coffrage vertical. Nous recommandons d'utiliser nos bouchons pour augmenter la surface de contact sur le coffrage et protéger le coffrage. Convient également aux passages de tubes dans les éléments en béton. Pour les coffrages de surfaces petites et normales. Tous les tuyaux en paquets avec des tiges d'environ 3 m de longueur (sauf l'article 134.002 et 150.000 à 2 m de longueur). D'autres diamètres, y compris en version lisse, sont disponibles sur demande.

Tubes rugueux

N° D'ART.	Ø-DIMENSIONS		POIDS	UNITÉ	PALETTE Contenu paquet
	intérieur	extérieur			
114.000	14	19	9.6 kg	100 m	30
120.000	20	25	21.9 kg	100 m	56
122.000	22	27	18.2 kg	100 m	25 
122.500	22	27	9.1 kg	50 m	54
124.000 OPTI	22	26	10.5 kg	50 m	54
127.000 OPTI	26	30	12.3 kg	50 m	64
126.000	26	31	18.1 kg	60 m	56
132.000	32	38	24.0 kg	60 m	42
134.002	34	40	16.0 kg	30 m	42
150.000	50	54	9.9 kg	20 m	30

TUBES DISTANCEURS COUPÉS SANS CÔNES

Pour les coffrages de surfaces normales et grandes. Tubes découpés en longueur avec surface rugueuse, emballés dans des cartons, sans cônes de tubes distanceurs. Disponible en stock. D'autres longueurs sont disponibles et livrables dans des délais très courts. Le niveau de tarif suivant sera toutefois appliqué pour les longueurs intermédiaires jusqu'à 50 cm. Prix sur demande pour des longueurs plus grandes.

Autres longueurs disponibles rapidement sur demande.

Ø 22 mm

N° D'ART.	LONGUEUR	Ø	POIDS	CARTON
122.118	18 cm	22	3.3 kg	à 100 pces
122.123	23 cm	22	4.2 kg	à 100 pces
122.128	28 cm	22	5.0 kg	à 100 pces
122.133	33 cm	22	5.9 kg	à 100 pces

Ø 26 mm

N° D'ART.	LONGUEUR	Ø	POIDS	CARTON
126.118	18 cm	26	6.4 kg	à 100 pces
126.123	23 cm	26	8.0 kg	à 100 pces
126.128	28 cm	26	9.6 kg	à 100 pces
126.133	33 cm	26	11.4 kg	à 100 pces



dur

**normal (bleu)**

N° D'ART.	Ø	POIDS	UNITÉ
214.000	K14	1.8 kg	Sac à 500 pces
220.000	K20	2.2 kg	Sac à 500 pces
222.000	K22	2.9 kg	Sac à 500 pces
226.000	K26	4.4 kg	Sac à 500 pces
232.000	K32	4.0 kg	Sac à 500 pces
234.000	K34	4.5 kg	Sac à 500 pces



normal

CÔNES

Hauteur de tête 10 mm. Les cônes à ressort protègent les panneaux de coffrage et empêchent la pénétration de l'eau de ciment dans les tubes de coffrage. Les brides de serrage peuvent être retirées facilement. Enlever les cônes après le décoffrage et fermer les tubes avec obturateurs et bouchons. Fait de plastique élastique (PE).

Convient aux tubes avec des diamètres intérieurs de:

Adapté aux tubes avec l'intérieur-Ø:

- 14 mm
- 20 mm
- 22 mm
- 26 mm
- 32 mm
- 34 mm

dur (gris)

N° D'ART.	Ø	POIDS	UNITÉ
222.002	K22 H	3.0 kg	Sac à 500 pces
226.002	K26 H	4.5 kg	Sac à 500 pces
232.002	K32 H	3.6 kg	Sac à 500 pces

**Cônes normal avec joint (bleu)**

N° D'ART.	Ø	POIDS	UNITÉ
222.501	K22 D/4 mm	1.6 kg	Carton à 200 pces
226.501	K26 D/4 mm	2.2 kg	Carton à 200 pces

Cônes normal avec joint dur (noir)

N° D'ART.	Ø	POIDS	UNITÉ
222.501 H	K22 HD/4 mm	1.6 kg	Carton à 200 pces
226.501 H	K26 HD/4 mm	2.2 kg	Carton à 200 pces

Bague d'étanchéité autocollant (sans cônes)

N° D'ART.	DIMENSIONS	POUR	POIDS	UNITÉ
222.502	38 × 21 × 4 mm	K22	0.3 kg	Carton à 200 pces
222.512	38 × 21 × 10 mm	K22/10	0.8 kg	Carton à 200 pces
226.502	46 × 25 × 4 mm	K26	0.3 kg	Carton à 190 pces
232.502	45 × 30.5 × 4 mm	K32	0.3 kg	Carton à 200 pces

CÔNES POUR DISTANCEURS AVEC BAGUE D'ÉTANCHÉITE

En plastique élastique (PE) avec joint plat en caoutchouc mousse collé 4 mm. Pour des points de serrage propres et tranchants comme un moyen de conception architecturale pour les surfaces de béton de parement. Convient pour les tubes avec des diamètres intérieurs de Ø 22 mm; Ø 26 mm.

Bague d'étanchéité autocollant ont disponibles dans les hauteurs 4 mm et 10 mm.



coupés avec cônes

TUBES DISTANCEURS COUPÉS AVEC CÔNES

Pour les coffrages de surfaces normales et grandes. Tubes avec cônes découpés selon les épaisseurs des murs. La longueur fixe désirée est atteinte en insérant les cônes sur les tubes. Tous les tubes avec des surfaces rugueuses. Disponible en stock. D'autres longueurs sont disponibles et livrables dans des délais très courts.

De plus longues dimensions comme 60 cm sont offertes sur demande.



avec cônes installés

Ø 22 mm (coupés avec cônes)



N° D'ART.	LONG.	Ø	POIDS	CARTON	CART./PAL.
122.015	15 cm	22	3.9 kg	à 100 pces	48
122.018	18 cm	22	4.6 kg	à 100 pces	48
122.020	20 cm	22	4.8 kg	à 100 pces	48
122.022	22 cm	22	5.1 kg	à 100 pces	48
122.024	24 cm	22	5.5 kg	à 100 pces	48
122.025	25 cm	22	5.8 kg	à 100 pces	48
122.026	26 cm	22	5.9 kg	à 100 pces	48
122.028	28 cm	22	6.2 kg	à 100 pces	48
122.030	30 cm	22	6.6 kg	à 100 pces	30
122.035	35 cm	22	7.6 kg	à 100 pces	30
122.040	40 cm	22	8.4 kg	à 100 pces	30
122.045	45 cm	22	9.1 kg	à 100 pces	28
122.050	50 cm	22	10.0 kg	à 100 pces	28
122.060	60 cm	22	12.1 kg	à 100 pces	28

Ø 26 mm (coupés avec cônes)

N° D'ART.	LONG.	Ø	POIDS	CARTON	CART./PAL.
126.018	18 cm	26	7.2 kg	à 100 pces	30
126.020	20 cm	26	7.3 kg	à 100 pces	30
126.022	22 cm	26	7.6 kg	à 100 pces	30
126.025	25 cm	26	8.6 kg	à 100 pces	30
126.030	30 cm	26	10.5 kg	à 100 pces	30
126.035	35 cm	26	12.7 kg	à 100 pces	24
126.040	40 cm	26	12.9 kg	à 100 pces	24
126.045	45 cm	26	14.3 kg	à 100 pces	24
126.050	50 cm	26	15.7 kg	à 100 pces	20
126.060	60 cm	26	17.1 kg	à 100 pces	12

Ø 32 mm (coupés avec cônes)

N° D'ART.	LONG.	Ø	POIDS	CARTON	CART./PAL.
132.020	20 cm	32	9.6 kg	à 100 pces	24
132.025	25 cm	32	11.6 kg	à 100 pces	24
132.030	30 cm	32	15.0 kg	à 100 pces	24

TUBES DISTANCEURS COUPÉS AVEC CÔNES INSTALLÉS

Ø 22 mm (avec cônes installés)



N° D'ART.	LONG.	Ø	POIDS	CARTON	CART./PAL.
122.518	18 cm	22	4.2kg	à 100 pces	48
122.520	20 cm	22	4.4 kg	à 100 pces	48
122.525	25 cm	22	5.3 kg	à 100 pces	48
122.530	30 cm	22	6.2 kg	à 100 pces	30



avec cônes montés et anneaux d'étanchéité



avec cônes montés

avec cônes normalement montés

N° D'ART.	LONGUEUR	Ø	POIDS	CARTON	CTN./PAL
123.418K	18 cm	22	4.6 kg	à 100 pces	30
123.420K	20 cm	22	5.1 kg	à 100 pces	30
123.425K	25 cm	22	6.1 kg	à 100 pces	30
123.430K	30 cm	22	6.9 kg	à 100 pces	24

**DISTANCEURS
AVEC CÔNES MONTÉS**

Distanceurs préassemblés des tubes distanceurs du injecté 22 x 26 mm avec cônes pour coffrage vertical avec tests de comportement au feu. Longueur 18, 20, 25 et 30 cm avec des accessoires d'ancrage supplémentaires dans le béton.

- Rapport de test

avec cônes normalement montés et anneaux d'étanchéité

N° D'ART.	LONGUEUR	Ø	POIDS	CARTON	CTN./PAL
123.418 D	18 cm	22	4.7 kg	à 100 pces	30
123.420 D	20 cm	22	5.2 kg	à 100 pces	30
123.425 D	25 cm	22	6.1 kg	à 100 pces	30
123.430 D	30 cm	22	7.1 kg	à 100 pces	24

**DISTANCEURS
AVEC CÔNES MONTÉS
ET ANNEAUX D'ÉTANCHÉITÉ**

Distanceurs préassemblés des tubes distanceurs du injecté 22 x 26 mm avec cônes et anneaux d'étanchéité pour coffrage vertical avec tests de comportement au feu. Longueur 18, 20, 25 et 30 cm avec des accessoires d'ancrage supplémentaires dans le béton.

- Rapport de test

OBTURATEURS & BOUCHONS

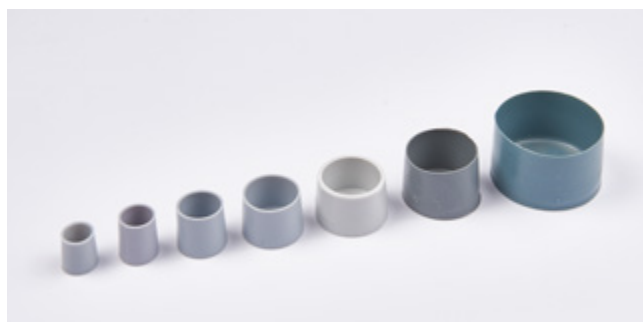

gris



blanc



noir

BOUCHONS PZ

Bouchons creux en matière plastique (PE) pour la fermeture des tubes distanceurs après le décoffrage. PZ = Goupille de verrouillage en plastique. Avec les Ø des tubes correspondants spécifiés pour la fermeture.

*Obtenez vos couleurs souhaitées à partir d'une quantité minimum de 10 000 pièces, sur demande.

PZ (gris)



N° D'ART.	TYPE Ø	POIDS	UNITÉ
314.000*	PZ14	0.5 kg	Sac à 500 pces
316.000	PZ16	0.7 kg	Sac à 500 pces
318.000	PZ18	0.9 kg	Sac à 500 pces
320.000*	PZ20	1.1 kg	Sac à 500 pces
322.000*	PZ22	1.6 kg	Sac à 500 pces
326.000*	PZ26	1.8 kg	Sac à 500 pces
332.000	PZ32	3.3 kg	Sac à 500 pces

PZ (blanc)



N° D'ART.	TYPE Ø	POIDS	UNITÉ
322.001	PZ22 W	1.6 kg	Sac à 500 pces
326.001	PZ26 W	1.8 kg.	Sac à 500 pces

PZ (noir)



N° D'ART.	TYPE Ø	POIDS	UNITÉ
322.002	PZ22 B	1.6 kg	Sac à 500 pces
326.002	PZ26 B	1.8 kg	Sac à 500 pces



Tenons

N° D'ART.	TYPE Ø	POIDS	UNITÉ
324.050	FZ20	1.6 kg	Sac à 500 pces
324.100	FZ22	3.4 kg	Sac à 500 pces
324.200	FZ26	1.5 kg	Sac à 250 pces
324.300	FZ32	2.5 kg	Sac à 125 pces

Aiguille de montage

N° D'ART.	TYPE Ø	POIDS	UNITÉ
324.101	Aiguille de montage	0.15 kg	1 pces

BOUCHONS FLUPP

Fait de PVC mou. Le nombre de désignations de types = Diamètre intérieur du tube. Le bouchon Flupp est placé dans le tuyau avec une aiguille de montage émousée. Le tenon se dilate en longueur via la jointure. Pour l'étanchéité afin d'empêcher que l'eau ne s'infilte.

- Rapport de test



Stopper in
Ø 22 mm
(3-5 bar)

Stopper mini
Ø 22 mm
(3-5 bar)

Stopper maxi
Ø 22 mm
(3-5 bar)

Stopper in
Ø 26 mm
(3-5 bar)



N° D'ART.	TYPE Ø	POIDS	UNITÉ
845.100	en 22 mm	6.0 kg	Seau/250 pces
845.101	mini 22 mm	6.0 kg	Seau/250 pces
845.102	maxi avec cône 22 mm	9.0 kg	Seau/250 pces
845.103	en 26 mm	10.5 kg	Seau/250 pces

Accessoires

N° D'ART.	TYPE Ø	POIDS	UNITÉ
845.150	Brosse de nettoyage	0.11 kg	1 pces
845.151	Outil d'aide à l'enfoncement bois	0.10 kg	1 pces



STOPPEUR (2-5 bars)

Bouchon étanche à la pression pour les épaisseurs de murs en fibres-ciment ou en plastique. Étanchéité simple, rapide avec un excellent rapport coût-efficacité. Fiable et étanche de façon durable – même à des niveaux élevés de pression d'eau. Pour obtenir le niveau d'étanchéité désiré, le STOPPEUR doit être enfoncé dans l'épaisseur du mur aux deux extrémités.

Matière plastique de haute qualité, spécialement développée pour ce type d'usages particuliers.

Conditionnement en seau.

Montage:

Plage de températures -35 °C bis + 70 °C

Résistances:

- Eau + insonorisation
- Résistance au feu Employed EL 120
- Lisier + fumier
- Macération de fermentation
- Radon + gaz méthane
- UV + ozone
- Huiles + bitumes
- Acides dilués + solutions alcalines
- Rapport de test



Type A / IN



Type B / COVERED

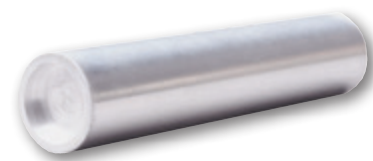

Aide au positionnement

STOPPEUR SCREW (jusqu'à 7 bar)

Joint d'étanchéité intérieurs vissés pour la fermeture étanche des points de serrage du coffrage.

Attention: utilisation possible aussi en cas d'ouverture conique des points de serrage.

Rapport de test portant sur:

- Test de résistance au feu
- Test d'étanchéité à l'eau sous pression
- Test de résistance au radon
- Test sonore



N° D'ART.	TYPE Ø	Ø	POIDS	UNITÉ
845.110	Type A / IN	21,5 – 23 mm	4 gramme	1 pcs
845.111	Type B / COVERED	21,5 – 23 mm	6 gramme	1 pcs

Accessoires

N° D'ART.	TYPE Ø	POIDS	UNITÉ
845.152	Aide au positionnement	11 gramme	1 pcs

STOPPEUR SCREW in desserrée

STOPPEUR SCREW in montée

STOPPEUR SCREW COVERED montée





gris clair



blanc



noir



avec des trous

gris clair

N° D'ART.	TYPE Ø	PLATEAU	POIDS	UNITÉ
322.020	ADZ22	32 mm	1.7 kg	Sac à 500 pces
326.020	ADZ26	40 mm	1.5 kg	Sac à 250 pces
332.020	ADZ32	40 mm	1.8 kg	Sac à 250 pces

blanc

N° D'ART.	TYPE Ø	PLATEAU	POIDS	UNITÉ
322.021	ADZ22 W	32 mm	1.7 kg	Sac à 500 pces

noir

N° D'ART.	TYPE Ø	PLATEAU	POIDS	UNITÉ
322.022	ADZ22 B	32 mm	1.7 kg	Sac à 500 pces

avec des trous*

N° D'ART.	TYPE Ø	PLATEAU	POIDS	UNITÉ
322.020L	ADZ22 L	32 mm	1.7 kg	Sac à 500 pces

BOUCHONS PLASTIQUES ADZ

Fait de plastique (PS). Convient pour les tubes avec des diamètres intérieurs de 22, 26 et 32 mm. Peut être utilisé comme goupille de verrouillage. Cette goupille est placée sur le tuyau après le décoffrage.

*De l'air peut s'échapper par les trous lors de l'injection du mortier d'enrobage.

*Obtenez vos couleurs souhaitées à partir d'une quantité minimum de 10 000 pièces, sur demande.

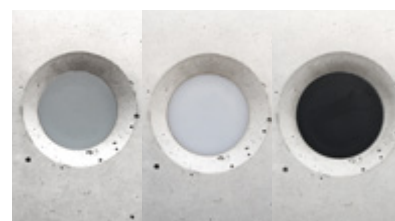

N° D'ART.	TYPE Ø	POIDS	UNITÉ
314.100	GZ14	2.1 kg	Sac à 500 pces
320.100	GZ20	5.2 kg	Sac à 500 pces
322.100	GZ22	5.5 kg	Sac à 500 pces

**BOUCHONS GZ**

Bouchon plein en caoutchouc. Pour fermer les tubes distanciers après le décoffrage. Avec les Ø des tubes correspondants spécifiés pour la fermeture.



gris clair



blanc



noir

OBTURATEURS SPÉCIAUX DKZ

Fait de plastique (PS). Convient pour les tubes avec des diamètres intérieurs de 22, 26 et 32 mm. Peut être utilisé comme goupille de verrouillage. Cette goupille est placée sur le tuyau après le décoffrage.

*Obtenez vos couleurs souhaitées à partir d'une quantité minimum de 10 000 pièces, sur demande.

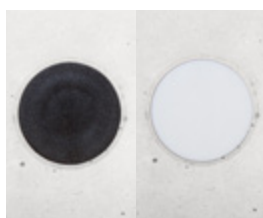

gris clair



N° D'ART.	TYPE Ø	PLATEAU	POIDS	UNITÉ
322.050	DKZ22	41 mm	1.5 kg	Sac à 250 pces
326.050	DKZ26	50 mm	1.9 kg	Sac à 250 pces
332.050	DKZ32	50 mm	2.0 kg	Sac à 250 pces

blanc



N° D'ART.	TYPE Ø	PLATEAU	POIDS	UNITÉ
322.051	DKZ22 W	41 mm	1.5 kg	Sac à 250 pces

noir



N° D'ART.	TYPE Ø	PLATEAU	POIDS	UNITÉ
322.052	DKZ22 B	41 mm	1.5 kg	Sac à 250 pces

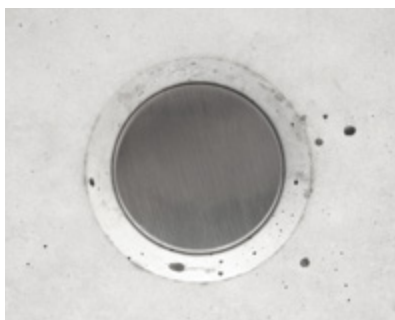

OBTURATEURS SPÉCIAUX EN ACIER CHROMÉ

Tenons en plastique avec plateau collé en acier chromé poli. Monté et décalé en arrière à 5 mm. Ce cône est inséré dans un tube en plastique après le décoffrage.

CHZ



N° D'ART.	TYPE Ø	PLATEAU	POIDS	UNITÉ
422.022	CHZ22	34 mm	10 Gramm	par 1 pce
422.026	CHZ26	41 mm	15 Gramm	par 1 pce
422.032	CHZ32	41 mm	20 Gramm	par 1 pce

PROGRAMME OPTI



Type A Ø 22



Type B Ø 22

Type A

N° D'ART.	ÉPAISSEUR	Ø-DIMENSIONS		POIDS	UNITÉ
		intérieur	extérieur		
124.015	15 cm	22	26	4.2 kg	Cart. à 100 pces
124.018	18 cm	22	26	4.7 kg	Cart. à 100 pces
124.020	20 cm	22	26	5.6 kg	Cart. à 100 pces
124.024	24 cm	22	26	6.5 kg	Cart. à 100 pces
124.025	25 cm	22	26	6.8 kg	Cart. à 100 pces
124.030	30 cm	22	26	7.5 kg	Cart. à 100 pces

Type B

N° D'ART.	ÉPAISSEUR	Ø-DIMENSIONS		POIDS	UNITÉ
		intérieur	extérieur		
124.022	22 cm	22	26	5.8 kg	Cart. à 100 pces
124.028	28 cm	22	26	7.5 kg	Cart. à 100 pces
124.035	35 cm	22	26	8.0 kg	Cart. à 100 pces
124.040	40 cm	22	26	9.0 kg	Cart. à 100 pces
124.045	45 cm	22	26	10.7 kg	Cart. à 100 pces
124.050	50 cm	22	26	11.7 kg	Cart. à 100 pces

DISTANCEURS OPTI MONTÉES

Disponible en 12 longueurs de Ø 22/26 mm du stock. Des longueurs intermédiaires en dehors des longueurs disponibles en stock sont livrables dans des délais très courts. Autres diamètres et longueurs disponibles sur demande.

Test d'étanchéité jusqu'à 8 bars.

- Rapport de test



Tenons



Cônes



Tubes

Tubes

N° D'ART.	Ø-DIMENSIONS		POIDS	UNITÉ
	intérieur	extérieur		
124.000	22	26	10.5 kg	50 m
127.000	26	30	12.3 kg	50 m

Cônes

N° D'ART.	Ø	POIDS	UNITÉ
224.000	OK22	6.0 kg	Sac à 500 pces
224.100	OK26	6.3 kg	Sac à 500 pces



Tenons

N° D'ART.	Ø	POIDS	UNITÉ
324.000	OZ22	1.700 kg	Sac à 500 pces
324.020	OZ26	2.600 kg	Sac à 500 pces



PROGRAMME OPTI

Tubes à surface rugueuse, d'environ 3 m de long et reliés à 50 m.

Capuchons sur le diamètre externe à emboîtement. Les capuchons restent dans le béton et produisent une finition encastrée. Surface de contact Ø 40 mm.

Les tenons sont enfoncés dans le trou existant du bouchon OPTI pour la fermeture. Ne s'adapte pas directement au tuyau.

DISTANCEURS D'ARMATURE



DISTANCEURS D'ARMATURE CONSTRI

Fait de plastique à haute résistance aux chocs (PS; * PP). Pour les armatures aux murs et aux piliers. Montage rapide grâce au mécanisme de serrage intégré. Le même support peut être utilisé pour les armatures Ø 4 – 16 mm ou selon le type jusqu'à 18 mm. Les types «mini» à faible coût pour réseaux et pour utilisation dans la préfabrication, même dans les plafonds. La couleur standard est le gris.



blanc



noir



*Obtenez vos couleurs souhaitées à partir d'une quantité minimum de 10 000 pièces, sur demande.

gris



N° D'ART.	DISTANCE	Ø FER	POIDS	CTN./PAL.	UNITÉ
500.115	15 mm	4 – 16 mm	5.5 kg	30	Ctn. à 1000 pces
500.215*	15 mm mini	4 – 16 mm	3.7 kg	40	Ctn. à 1000 pces
500.020	20 mm	4 – 16 mm	4.4 kg	36	Ctn. à 500 pces
500.220	20 mm mini	4 – 16 mm	7.3 kg	28	Ctn. à 1000 pces
500.025	25 mm	4 – 18 mm	6.2 kg	28	Ctn. à 500 pces
500.030	30 mm	4 – 18 mm	7.9 kg	24	Ctn. à 500 pces
500.035	35 mm	4 – 18 mm	4.7 kg	28	Ctn. à 250 pces
500.040	40 mm	4 – 18 mm	5.2 kg	28	Ctn. à 250 pces
500.050	50 mm	6 – 18 mm	5.1 kg	24	Ctn. à 200 pces

blanc



N° D'ART.	DISTANCE	Ø FER	POIDS	CTN./PAL.	UNITÉ
500.026	25 mm	4 – 18 mm	6.2 kg	28	Ctn. à 500 pces
500.031	30 mm	4 – 18 mm	7.9 kg	24	Ctn. à 500 pces
500.041	40 mm	4 – 18 mm	5.2 kg	28	Ctn. à 250 pces

noir



N° D'ART.	DISTANCE	Ø FER	POIDS	CTN./PAL.	UNITÉ
500.027	25 mm	4 – 18 mm	6.2 kg	28	Ctn. à 500 pces
500.032	30 mm	4 – 18 mm	7.9 kg	24	Ctn. à 500 pces
500.042	40 mm	4 – 18 mm	5.2 kg	28	Ctn. à 250 pces



gris



N° D'ART.	DISTANCE	Ø FER	POIDS	CTN./PAL.	UNITÉ
500.620	20 mm	4 - 16 mm	5.0 kg	28	Ctn. à 500 pces
500.625	25 mm	4 - 16 mm	5.2 kg	28	Ctn. à 500 pces
500.630	30 mm	4 - 16 mm	5.9 kg	24	Ctn. à 500 pces
500.640	40 mm	4 - 18 mm	4.6 kg	28	Ctn. à 250 pces

DISTANCEURS CONSTRI-JET

Fait de plastique à haute résistance aux chocs (PP).
Pour armatures aux murs et aux piliers. Montage rapide grâce à son propre mécanisme de serrage. Très stable grâce à la bonne surface d'appui. Le même support peut être utilisé pour les armatures Ø 4 - 16 mm ou selon le type jusqu'à 18 mm. Pour une utilisation avec des parois verticales munies de trous pour goupilles. Couleur standard gris, couleurs spéciales sur demande.

*Obtenez vos couleurs souhaitées à partir d'une quantité minimum de 10 000 pièces, sur demande.



N° D'ART.	DISTANCE	Ø FER	POIDS	UNITÉ
591.520	15 / 20	- 18 mm	3.5 kg	Ctn. à 250 pces
591.530	25 / 30	- 18 mm	4.9 kg	Ctn. à 250 pces

DISTANCEURS PLATEAU CONSTRI

Distanceurs sur les isolants en plastique (PE) à fort impact. Supporte l'armature des plafonds et des murs isolés grâce à une plus grande surface de contact stable. Pour Ø de fer jusqu'à 18 mm. Deux distanceurs de 2 hauteurs chacun, 15 mm et 20 mm ou 25 mm et 30 mm. La couleur standard est le gris.



Type L



Type S



Type S

DISTANCEURS D'ARMATURES RONDS

Fait de plastique à haute résistance aux chocs. Pour armatures aux murs et aux piliers. Particulièrement adapté au béton de parement grâce à la faible surface de contact. Conceptions solides pour barres d'armature épaisses. Vaste choix pour les écartements de fer 20 – 50 mm et pour le diamètre du fer 6 – 44 mm.

Type L

N° D'ART.	TYPE	DISTANCE	Ø FER	POIDS	UNITÉ
520.008	20/8 L	20 mm	6 – 8 mm	6.0 kg	Ctn. à 1000
525.008	25/8 L	25 mm	6 – 8 mm	6.9 kg	Ctn. à 1000
525.012	25/12 L	25 mm	10 – 12 mm	6.9 kg	Ctn. à 1000
530.008	30/8 L	30 mm	6 – 8 mm	6.6 kg	Ctn. à 500
535.008	35/8 L	35 mm	6 – 8 mm	8.2 kg	Ctn. à 500
541.008	40/8 L	40 mm	6 – 8 mm	13.0 kg	Ctn. à 800
540.012	40/12 L	40 mm	10 – 12 mm	8.1 kg	Ctn. à 400
550.018	50/18 L	50 mm	14 – 18 mm	3.9 kg	Ctn. à 100

Type S

N° D'ART.	TYPE	DISTANCE	Ø FER	POIDS	UNITÉ
525.020	25/20 S	25 mm	20 – 24 mm	10.8 kg	Ctn. à 1000
530.020	30/20 S	30 mm	20 – 24 mm	7.3 kg	Ctn. à 500
530.030	30/30 S	30 mm	28 – 32 mm	10.2 kg	Ctn. à 500
530.034	30/34 S	30 mm	32 – 36 mm	11.7 kg	Ctn. à 400
530.040	30/40 S	30 mm	40 – 44 mm	9.0 kg	Ctn. à 300



TASSEAU DISTANCEUR BÉTON

Distanceurs massifs en béton coulé avec tige à œillet zinguée pour les renforts importants.

Assure une excellente stabilité.

N° D'ART.	TYPE	POIDS	UNITÉ
500.525	25 mm	15.6 kg	Ctn. à 300 pces
500.530	30 mm	15.0 kg	Ctn. à 250 pces



UNI



UNI



UNI / Couleur spéciale gris clair

Pour Ø de fer jusqu'à 14 mm



N° D'ART.	TYPE	DISTANCE	Ø	KG	CTN./PAL.	UNITÉ
515.410	UNI 15	15 mm	4 – 10 mm	2.8 kg	48	Ctn. à 1000
520.410	UNI 20	20 mm	4 – 12 mm	4.4 kg	30	Ctn. à 1000
525.412	UNI 25	25 mm	4 – 12 mm	6.4 kg	28	Ctn. à 1000
530.412	UNI 30	30 mm	4 – 12 mm	5.3 kg	30	Ctn. à 500
535.411	UNI 35	35 mm	4 – 12 mm	5.0 kg	28	Ctn. à 400
540.412	UNI 40	40 mm	5 – 14 mm	13.0 kg	28	Ctn. à 750

Pour Ø de fer jusqu'à 14 mm / Couleur spéciale gris clair



N° D'ART.	DISTANCE	Ø	KG	CTN./PAL.	UNITÉ
525.413	25 mm	4 – 12 mm	6.4 kg	30	Ctn. à 1000
530.413	30 mm	4 – 12 mm	5.3 kg	30	Ctn. à 500
540.413	40 mm	5 – 14 mm	4.3 kg	30	Ctn. à 250

Pour Ø de fer jusqu'à 14 mm / Couleur spéciale blanc



N° D'ART.	DISTANCE	Ø	KG	CTN./PAL.	UNITÉ
530.415	30 mm	4 – 12 mm	5.3 kg	30	Ctn. à 500

Fer Uni de Ø jusqu'à 20 mm



N° D'ART.	TYPE	DISTANCE	Ø	KG	CTN./PAL.	UNITÉ
525.420	UNI 25	25 mm	6 – 20 mm	2.4 kg	48	Ctn. à 250
530.420	UNI 30	30 mm	6 – 20 mm	4.0 kg	30	Ctn. à 250
535.420	UNI 35	35 mm	6 – 20 mm	5.1 kg	30	Ctn. à 250
540.420	UNI 40	40 mm	6 – 20 mm	5.0 kg	30	Ctn. à 250
550.420	UNI 50	50 mm	6 – 20 mm	2.8 kg	30	Ctn. à 100



N° D'ART.	TYPE	Ø FER	POIDS	UNITÉ
500.420	20 mm	6 – 20 mm	5.0 kg	Ctn. à 500 pces
500.425	25 mm	6 – 20 mm	5.5 kg	Ctn. à 500 pces
500.430	30 mm	6 – 20 mm	6.5 kg	Ctn. à 500 pces
500.440	40 mm	6 – 20 mm	6.0 kg	Ctn. à 400 pces

DISTANCEURS TOWER

Distanceurs de serrage extrêmement résistants et stables.

Matériau en polyoléfine, composé de regranulat de couleur approximative (gris) susceptible de varier.



DISTANCEURS 4 PIEDS

Distanceur de serrage pour les couvertures de différents diamètres de fer. Convient également au béton de parement grâce à la faible surface de contact.

*Obtenez vos couleurs souhaitées à partir d'une quantité minimum de 10 000 pièces, sur demande.



N° D'ART.	DISTANCE	Ø FER	POIDS	UNITÉ
500.720	20 mm	5 - 14 mm	5.2 kg	Ctn. à 500 pces
500.725	25 mm	5 - 14 mm	5.9 kg	Ctn. à 500 pces
500.730	30 mm	5 - 14 mm	4.6 kg	Ctn. à 500 pces
500.735	35 mm	5 - 14 mm	5.9 kg	Ctn. à 250 pces
500.740	40 mm	5 - 14 mm	4.6 kg	Ctn. à 250 pces



Ø 4-8 mm Typ A



Ø 4-7 mm Typ B



Ø 13-18 mm Typ C



Ø 19-24 mm Typ C

CAPOTS POUR EXTRÉMITÉS DE FER

Fixée sur l'extrémité du fer, garantit une couverture du béton de 20, 25 ou 30 mm. Tient fermement sur le fer.

Distanceur pour extrémités de fil en exécution stable



N° D'ART.	TYPE	DISTANCE	Ø FER	POIDS	UNITÉ
323.621	Typ B	20 mm	4 - 7 mm	2.2 kg	Ctn. à 1000 pces
323.626	Typ B	25 mm	4 - 7 mm	2.2 kg	Ctn. à 1000 pces
323.630	Typ A	30 mm	4 - 8 mm	5.9 kg	Ctn. à 1000 pces
323.1320	Typ C	20 mm	13 - 18 mm	2.5 kg	Ctn. à 250 pces
323.1330	Typ C	30 mm	13 - 18 mm	3.0 kg	Ctn. à 250 pces
323.1920	Typ C	20 mm	19 - 24 mm	1.5 kg	Ctn. à 125 pces
323.1930	Typ C	30 mm	19 - 24 mm	1.8 kg	Ctn. à 125 pces



Cales d'armatures avec découpe latérale (longueur de la cale: 2 m)

N° D'ART.	HAUTEUR	LONGUEUR	POIDS	UNITÉ
710.015	15 mm	2.0 m	10.0 kg	Paquet à 100 m
710.020	20 mm	2.0 m	12.5 kg	Paquet à 100 m
710.025	25 mm	2.0 m	16.0 kg	Paquet à 100 m
710.030	30 mm	2.0 m	18.0 kg	Paquet à 100 m
710.035	35 mm	2.0 m	12.5 kg	Paquet à 60 m
710.040	40 mm	2.0 m	18.0 kg	Paquet à 60 m
710.050	50 mm	2.0 m	18.0 kg	Paquet à 60 m
710.060	60 mm	2.0 m	18.0 kg	Paquet à 40 m

CALES D'ARMATURES AVEC DÉCOUPURES LATÉRALES

Fait de plastique à haute résistance aux chocs, facilement sciable. Pour les armatures de plafond inférieur ou de murs. Poser les tasseaux d'écartement après le coffrage avant d'installer l'armature. Placer le côté creux en bas sur le coffrage de sorte que le béton entoure le profilé.

- Rapport de test

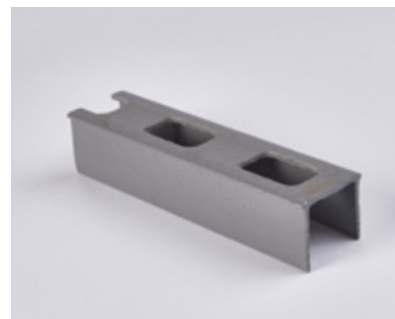

Cales d'armatures sans découpe latérale (longueur de la cale: 2 m)

N° D'ART.	HAUTEUR	LONGUEUR	POIDS	UNITÉ
710.016	15 mm	2.0 m	13.0 kg	Paquet à 100 m
710.021	20 mm	2.0 m	16.9 kg	Paquet à 100 m
710.026	25 mm	2.0 m	18.0 kg	Paquet à 100 m
710.031	30 mm	2.0 m	23.0 kg	Paquet à 100 m
710.036	35 mm	2.0 m	17.0 kg	Paquet à 60 m
710.041	40 mm	2.0 m	20.0 kg	Paquet à 60 m
710.051	50 mm	2.0 m	30.0 kg	Paquet à 60 m

CALES D'ARMATURES SANS DÉCOUPURES LATÉRALES

Fait de plastique à haute résistance aux chocs, facilement sciable. Pour les armatures de plafond inférieur. Une fois le coffrage terminé et l'isolant installés, placer le côté plat du tasseau d'écartement sur l'isolant. Ainsi les pattes en U peuvent être dirigées vers le haut et les fers placés au-dessus sans qu'elles ne tombent dans une entaille perforée. Une fois terminé, vous pouvez couler le tout avec du béton.

- Rapport de test

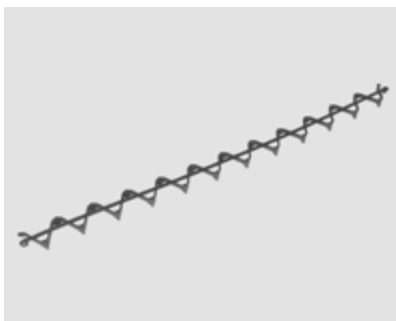

W-BARRETTE POUR APPLICATION BÉTON APPARENT

Entretoise ondulée avec une bonne pénétration du béton pour les coffrages horizontaux d'une largeur de 60 mm.

De grands évidements et une surface d'appui décalée sur le coffrage empêchent la formation de retassures, même en cas d'utilisation de béton à gros grains.

Rallongeable à l'infini et pivotable grâce à un connecteur.

Faible surface d'appui sur le coffrage grâce aux pieds légèrement arrondis, ce qui est idéal pour les applications de béton apparent.

W-Barrette pour application béton apparent



N° D'ART.	HAUTEUR	LONGUEUR	POIDS	UNITÉ
710.022	20 mm	1.0 m	11,0 kg	Paquet à 100 m
710.027	25 mm	1.0 m	12,0 kg	Paquet à 100 m
710.032	30 mm	1.0 m	12,0 kg	Paquet à 100 m
710.037	35 mm	1.0 m	13,5 kg	Paquet à 100 m
710.042	40 mm	1.0 m	16,0 kg	Paquet à 100 m
710.052	50 mm	1.0 m	16,5 kg	Paquet à 100 m

BAGUETTES DE COFFRAGE ET PROFILS



Profil plein

Profil creux

N° D'ART.	DIMENSIONS	POIDS	UNITÉ
701.010	10 × 10 mm	6.0 kg	Pqt. à 100 m
701.015	15 × 15 mm	9.3 kg	Pqt. à 100 m
701.020	20 × 20 mm	16.6 kg	Pqt. à 100 m
701.025	25 × 25 mm	9.6 kg	Pqt. à 50 m
701.030	30 × 30 mm	14.4 kg	Pqt. à 50 m
701.040	40 × 40 mm	24.4 kg	Pqt. à 50 m

Profil plein

N° D'ART.	DIMENSIONS	POIDS	UNITÉ
702.006	6 × 6 mm	3.3 kg	Pqt. à 100 m
702.010	10 × 10 mm	8.0 kg	Pqt. à 100 m
702.015	15 × 15 mm	17.0 kg	Pqt. à 100 m
702.020	20 × 20 mm	14.0 kg	Pqt. à 50 m
702.025	25 × 25 mm	20.0 kg	Pqt. à 50 m

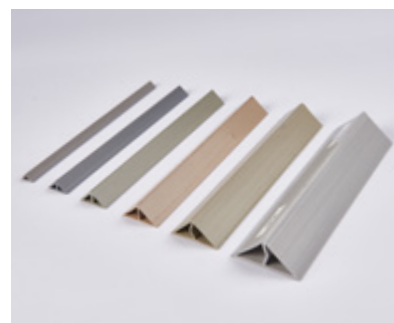

Profil creux

PROFILS TRIANGULAIRES

Fait de plastique à haute résistance aux chocs. Parfaitement sciable. Avec des trous pour les goupilles disposés en alternance. Les tasseaux triangulaires peuvent être cloués au coffrage, pour éviter de casser les bordures des piliers, les murs de soutènement, entre autres éléments. Peut être utilisé plusieurs fois.

Profil creux

Disponible en 6 tailles différentes de longueurs d'aile. Longueur des tiges 2,5 cm.

Profil plein

Disponible en six différentes longueurs de branche. Longueur de tige 2,5 m. Type 6x6 mm sans trous pour les goupilles.

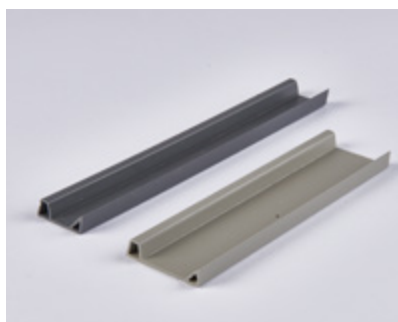

Type 2

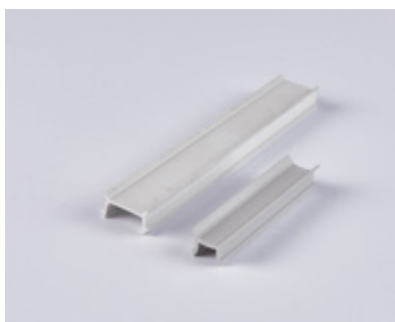

Profil de larmier



Type 1

Type 1

N° D'ART.	LARGEUR	HAUTEUR	POIDS	UNITÉ
706.010	45 mm	10 mm	11.5 kg	Pqt. à 100 m

Type 2

N° D'ART.	LARGEUR	HAUTEUR	POIDS	UNITÉ
706.020	31 mm	10 mm	12.4 kg	Pqt. à 100 m
706.030	45 mm	10 mm	16.0 kg	Pqt. à 100 m

Profil de larmier

N° D'ART.	LARGEUR	POIDS	UNITÉ
705.012	12 mm	10.0 kg	Pqt. à 100 m
705.020	20 mm	11.5 kg	Pqt. à 100 m

PROFILS COMBINÉS

Fait de plastique à haute résistance aux chocs. Facilement sciables pour les ajustements. Tasseau triangulaire et larmier dans le même profilé. Goupillable. Ces profils de coffrage sont retirés après le décoffrage. Longueur de la tige 2,5 m. hauteur du profilé 10 mm.



Tasseaux triangulaires avec languette de gouille (PE)

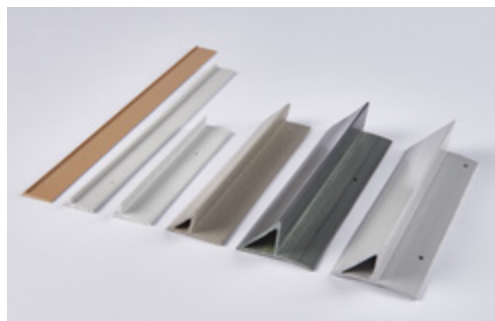

Tasseaux triangulaires avec languette de gouille

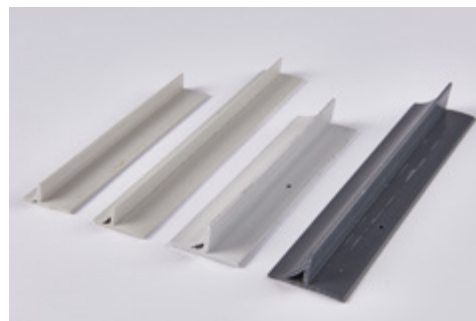

Profil rond avec languette de gouille

PROFILS TRIANGULAIRES AVEC TALON DE CLOUAGE

Fait de plastique à haute résistance aux chocs. Facilement sciables également pour les ajustements. Utilisation de préférence dans la préfabrication et avec des piliers et couronnes. La languette est parfaitement goupillable. Peut être utilisé plusieurs fois.

Profils triangulaires:

Taille de la languette entre 16 mm et 20 mm. Disponible en sept tailles différentes. Longueur des tiges 2,5 cm.

Profil rond:

peut être employé comme tasseaux triangulaires avec languette de gouille. Longueur des tiges 2,5 cm.

Profils triangulaire avec languette de gouille

N° D'ART.	DIMENSIONS	TYPE	POIDS	UNITÉ
703.004	4 x 4 mm	plein	6.4 kg	Pqt. à 100 m
703.006	6 x 6 mm	plein	8.4 kg	Pqt. à 100 m
703.010	10 x 10 mm	plein	13.7 kg	Pqt. à 100 m
703.015	15 x 15 mm	plein	19.5 kg	Pqt. à 100 m
703.020	20 x 20 mm	creux	10.3 kg	Pqt. à 50 m
703.025	25 x 25 mm	creux	17.2 kg	Pqt. à 50 m
703.030	30 x 30 mm	creux	19.8 kg	Pqt. à 50 m

Profils triangulaire avec languette de gouille (PE)

-> Utilisation avec pistolet à clouer 

N° D'ART.	DIMENSIONS	TYP	POIDS	UNITÉ
703.007PE	7 x 7 mm	plein	11.0 kg	Pqt. à 250 m
703.010PE	10 x 10 mm	plein	18.0 kg	Pqt. à 250 m

Profil rond avec languette de gouille

N° D'ART.	DIMENSIONS	POIDS	UNITÉ
704.012	12 x 12 mm	12.2 kg	Pqt. à 100 m
704.020	20 x 20 mm	23.7 kg	Pqt. à 100 m

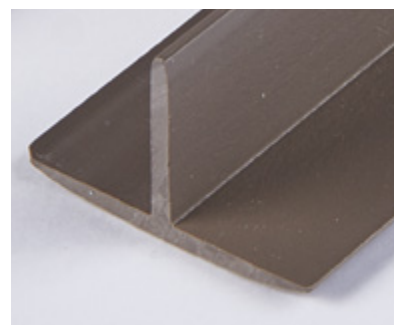
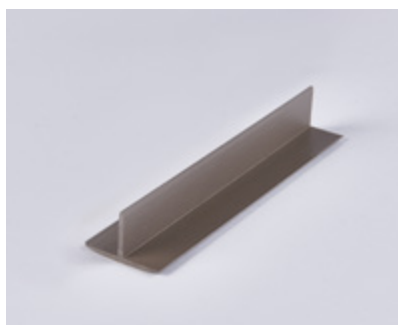

PROFILS EN T

Fait de plastique à haute résistance aux chocs. Facilement sciables également pour les ajustements.

Utilisé pour couvrir les joints de coffrage. Longueur des tiges 2,5 cm.

N° D'ART.	DIMENSIONS	POIDS	UNITÉ
706.022	38 x 22 mm	14.8 kg	Pqt. à 100 m

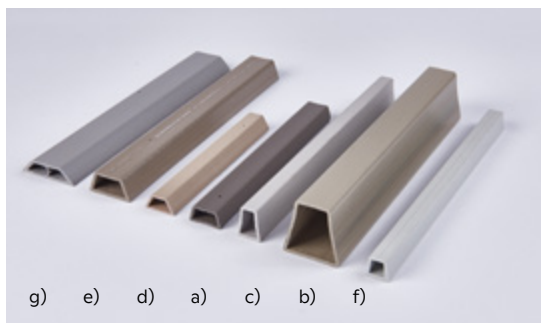

creux

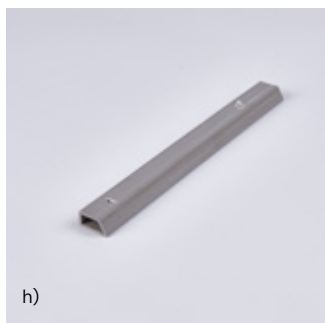

un côté

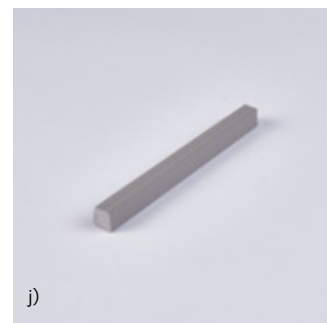

plein

creux

N° D'ART.	TYPE	DIMENSIONS	HAUTEUR	POIDS	UNITÉ
707.020	a)	20 × 15 mm	10 mm	11.2 kg	Pqt. à 100 m
707.035	b)	35 × 20 mm	35 mm	17.5 kg	Pqt. à 50 m
707.015	c)	15 × 10 mm	20 mm	7.2 kg	Pqt. à 50 m
707.021	d)	20 × 10 mm	10 mm	10.4 kg	Pqt. à 100 m
707.030	e)	30 × 20 mm	15 mm	20.4 kg	Pqt. à 100 m
707.114	f)	13 × 10 mm	12 mm	5.1 kg	Pqt. à 50 m
707.040	g)	40 × 20 mm	10 mm	22.0 kg	Pqt. à 100 m

un côté

N° D'ART.	TYPE	DIMENSIONS	HAUTEUR	POIDS	UNITÉ
707.120	h)	20 × 15 mm	10 mm	12.0 kg	Pqt. à 100 m

plein

N° D'ART.	TYPE	DIMENSIONS	HAUTEUR	POIDS	UNITÉ
707.113	j)	13 × 10 mm	12 mm	8.4 kg	Pqt. à 50 m

PROFILS TRAPÉZOÏDAUX

Fait de plastique à haute résistance aux chocs. Facilement sciables pour les ajustements. Utilisations polyvalentes, p. ex. comme profils de joints, comme bandes de décoration ou comme profils de larmiers, qui sont coffrés après le coulage du béton. Longueur des tiges 2,5 cm.

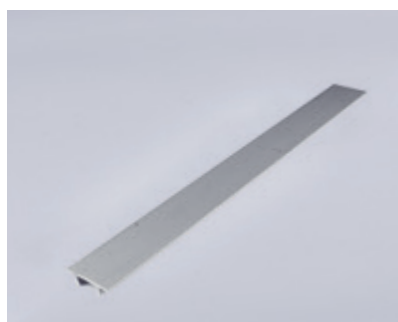
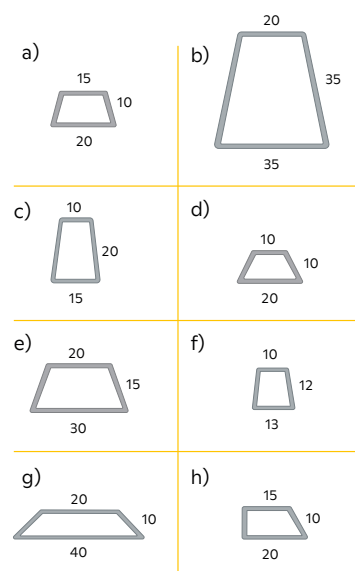

N° D'ART.	DIMENSIONS	POIDS	UNITÉ/
708.048	48 mm	15.8 kg	Pqt. à 50 m

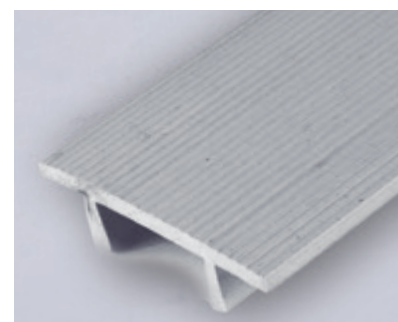

BANDES DE PROTECTION

Fait de plastique à haute résistance aux chocs. Goupillable. Couleur gris.

Utilisation: partout, pendant les travaux de raccordement, particulièrement durant le raccordement du système de coffrage du plafond aux murs. Finis les longs processus de réglages du coffrage. Le coffrage est plus facile et plus rapide. Largeurs des profils 48 mm. Longueur des tiges 2 cm.

ACCESSOIRES DE COFFRAGE



DOUILLE FILETÉE 3 PIÈCES

Douilles filetées anti-corrosion en plastique renforcé de fibres pour tiges de serrage de 15 mm dans un set avec cône de goupille pré-assemblé et goupilles de verrouillage en gris clair. Autres utilisations avec une plaque adhésif spécialement conçu pour les coffrages en acier.

- Charge utile maximale 3000 kg
- Pas besoin de percer et fixer les chevilles
- pour les tiges de serrage/filetage DYWI-DAG 15 mm
- La forme et la consistance du béton restent inchangées
- Sans corrosion et emballage dans le seau
- Rapport de test



N° D'ART.	TYPE	LONGUEUR	POIDS	UNITÉ
130.001	Douilles/Cône de goupilles/ Goupille de verrouillage		5,6 kg	100 pces



DOUILLES POUR RAMPES

Accessoires de fixation d'un tube en acier dans le béton.

Fermer les douilles de rampe et les insérer dans le béton encore humide.

Après durcissement, cela peut être utilisé comme une ouverture, par exemple pour insérer un tube en acier.



N° D'ART.	Ø INTÉRIEUR	LONGUEUR	POIDS	UNITÉ
626.026	Ø 26 mm	10.5 cm	2.4 kg	100 pces
626.037	Ø 37 mm	10.5 cm	3.1 kg	100 pces



N° D'ART.	TAILLE	POIDS	UNITÉ
850.030	Ø 50 x H 30 mm	2,6 kg	Cart. à 100 pces

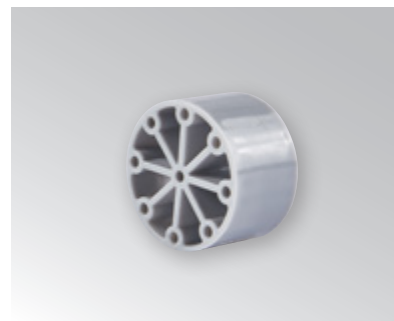

CONSTRI-BUTÉE DE COFFRAGE

Fait de plastique (PE). Montage rapide grâce à une forme sophistiquée. Utilisation possible:

- Fixation directe avec une goupille à travers le trou pour goupilles au milieu *ou*
- Fixation à l'aide de l'un des trous extérieurs pour goupilles (Ø 3 mm, H 30 mm), la butée de coffrage est pré-assemblée. Fixé à un point, à gauche et droit, avec une autre goupille qui peut être positionnée à un point fixe.

Couleur: gris clair

N° D'ART.	TAILLE	POIDS	UNITÉ
834.078	50 × 30 mm	9.1 kg	Pqt. à 20 m

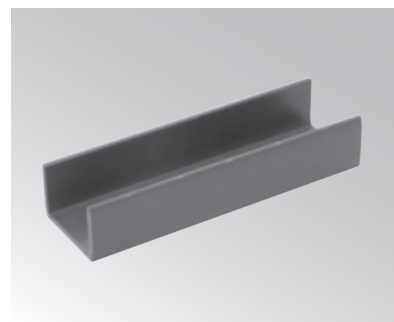

BAGUETTE D'ÉCARTEMENT

Profilé à haute résistance aux chocs avec trous de clouage pour fixer le coffrage au niveau des fondations.



FUFIX

Entretoise avec clou prémonté pour la fixation des coffrages au niveau des fondations.

L'épaisseur de la paroi est donnée par l'entretoise. Chaque épaisseur de paroi est disponible dans une couleur différente.

FuFix



N° D'ART.	TYPE	COULEUR	LONGUEUR	POIDS	UNITÉ
860.015	FuFix	rouge	150 mm	5,3 kg	Sac à 100 pces
860.016	FuFix	vert	160 mm	5,5 kg	Sac à 100 pces
860.018	FuFix	noir	180 mm	6,3 kg	Sac à 100 pces
860.020	FuFix	gris	200 mm	6,5 kg	Sac à 100 pces
860.022	FuFix	bleu	220 mm	6,7 kg	Sac à 100 pces
860.025	FuFix	violet	250 mm	7,0 kg	Sac à 100 pces



CHAMPIGNON DE FERMETURE

Pour fermer les trous percés dans le coffrage. Convient pour différents diamètres jusqu'à 20 mm.



N° D'ART.	Ø INTÉRIEUR	POIDS	UNITÉ
430.024	22 - 25 mm	1.5 kg	500 pces



STAPI



mini



Ronce



N° D'ART.	TYPE	DIMENSIONS	HAUTEUR	POIDS	UNITÉ
595.025	STAPI	95 x 145 mm	25 mm	4.90 kg	Cart. à 100 pces
595.012	mini	70 x 70 mm	12 mm	3.90 kg	Cart. à 250 pces
595.062	Ronce	250 x 62 mm	10 mm	8.66 kg	Cart. à 150 pces

CONSTRI-STAPI + MINI PLAQUES D'EMPILAGE

Plastique à haute résistance aux chocs (PP). Pour le stockage des éléments finis, plaques, du bois et des pierres artificielles. Les cames à deux faces nécessitent une petite surface de support. Bonne aération des produits stockés. Les pièces artificielles fabriquées ont tendance à se dessécher et le STAPI aide à empêcher la formation de taches. Au point cible 0° – 120° – Peut être plié ou divisible pour stocker des éléments plus petits. Permet le distancement entre les éléments; sans couper les coins.

- Rapport de test



N° D'ART.	DIMENSIONS	HAUTEUR	POIDS	UNITÉ
507.002	75 x 48 mm	2 mm	2.6 kg	500 pces
507.003	75 x 48 mm	3 mm	4.0 kg	500 pces
507.005	75 x 48 mm	5 mm	5.6 kg	500 pces
507.010	75 x 48 mm	10 mm	10.6 kg	500 pces

PANNEAU À TROUS

Plaque de montage empilable avec évidements pour réglage dans le béton. Nous pouvons assembler un assortiment selon vos souhaits pour tous les types. Au moins 50 pièces par variété et taille, surtaxe de 15%.

- Rapport de test

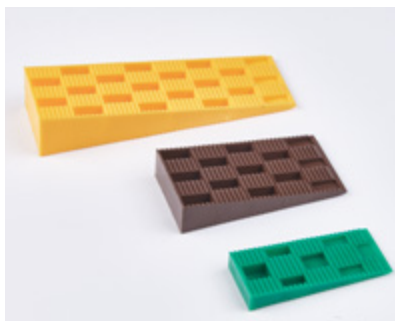
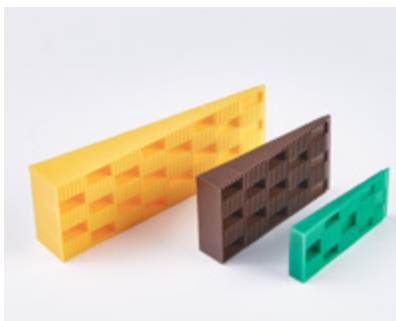

CALES EN PLASTIQUE

Cales en plastique robustes avec surface de contact nervurée des deux côtés pour une meilleure fixation de cales multiples les uns sur les autres.

Haute charge admise, non déformable et résistant au délabrement.



N° D'ART.	TYPE	DIMENSIONS	HAUTEUR	POIDS	UNITÉ
509.070	Vert	70 × 30 mm	10 mm	3.6 kg	500 pces
509.085	Brun	85 × 44 mm	17 mm	3.4 kg	200 pces
509.135	Jaune	135 × 44 mm	25 mm	8.0 kg	250 pces



STAFIX AVEC LONGERON DOUBLE FACE

Plaque d'empilage incolore pour la ventilation arrière des éléments préfabriqués en béton.



N° D'ART.	DIMENSIONS	POIDS	UNITÉ
595.407	90 × 40 × 9 mm	12.0 kg	Sac à 1000 pces



avec rainure



avec rainure

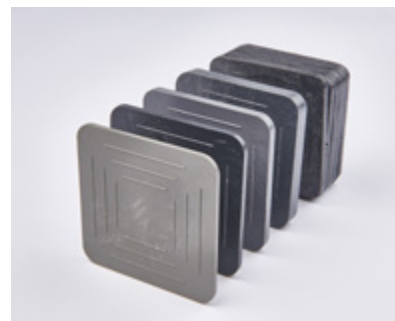

sans rainure

avec rainure



N° D'ART.	DIMENSIONS	HAUTEUR	POIDS	UNITÉ
502.002	70 × 70	2 mm	4,4 kg	500 pces
502.003	70 × 70	3 mm	6,3 kg	500 pces
502.005	70 × 70	5 mm	10,0 kg	500 pces
502.007	70 × 70	7 mm	7,6 kg	250 pces
502.009	70 × 70	9 mm	8,4 kg	250 pces
502.010	70 × 70	10 mm	10,0 kg	250 pces
508.015	70 × 70	15 mm	12,4 kg	200 pces
508.020	70 × 70	20 mm	8,3 kg	100 pces

sans rainure



N° D'ART.	DIMENSIONS	HAUTEUR	POIDS	UNITÉ
506.002	70 × 70	2 mm	10,6 kg	1000 pces
506.003	70 × 70	3 mm	15,6 kg	1000 pces
501.005	70 × 70	5 mm	12,4 kg	500 pces
506.007	70 × 70	7 mm	18,0 kg	500 pces
501.009	70 × 70	9 mm	12,1 kg	250 pces
501.010	70 × 70	10 mm	10,6 kg	250 pces
506.015	70 × 70	15 mm	6,1 kg	200 pces
506.020	70 × 70	20 mm	8,0 kg	150 pces

PLATINES

Fait de plastique à haute résistance aux chocs. Pour l'assemblage de béton préfabriqué et des éléments de façade.

La largeur de la rainure est 22 mm et la longueur de 45 mm.

- Rapport de test

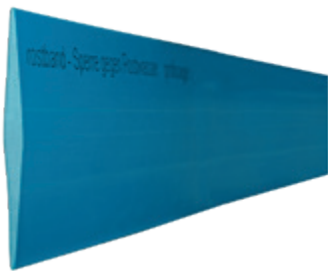

BARRIÈRE CONTRE L'EAU ROUILLÉE

Une bande de plastique flexible dans la couronne du mur empêche l'eau rouillée de s'écouler dans le mur en béton de parement. Protection simple et rapide des murs en béton de haute qualité contre les souillures.

- Protège le béton de parement
- Eau rouillée accumulée
- Entourer facilement les coins
- Profil en plastique élastique
- Retirer facilement et entièrement
- Réutilisable
- Livré en rouleaux

La bande est conique des deux côtés et donc se retire à nouveau facilement du béton durci dans tous les cas. Il est doux et facilement pliable. Grâce aux rouleaux de 25 mètres, profitez de processus pratiquement sans chocs. Le profilé peut être utilisé à plusieurs reprises.

Dimensions: 65 mm de largeur, rouleau de jusqu'à 25 m

N° D'ART.	COULEUR	LONGUEUR	POIDS	DIMENSIONS	UNITÉ
900.025	coloré	25 m	8.3 kg	65 × 1.5 – 4 mm	25 m

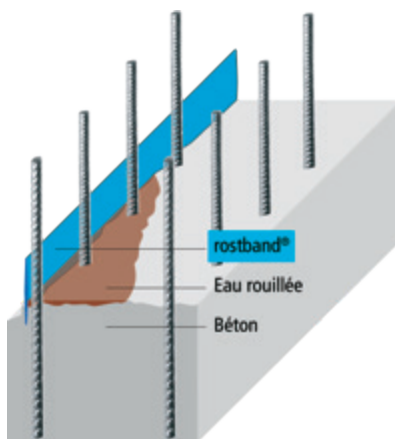

Utilisation:

La bande souple en PVC est placée en un peu moins de la moitié dans le béton frais entre le renfort et la section du mur en béton visible. En conséquence, la partie en saillie de la barrière contre l'eau rouillée forme un barrage systématique de sorte que l'eau rouillée ne ruisselle pas le long du mur. Avant de passer à l'étape suivante de bétonnage, tirer à nouveau la barrière contre l'eau rouillée.

PIÈCES DE SÉCURITÉS-ET DE PROTECTION



N° D'ART.	TYPE	Ø FER	PLATEAU Ø	POIDS	UNITÉ
620.020	Typ 20	6 – 20 mm	114 mm	0.130 kg	1 pces
620.036	Typ 36	20 – 36 mm	114 mm	0.130 kg	1 pces
636.050	Typ 50	36 – 50 mm	114 mm	0.135 kg	1 pces



CAPUCHONS DE SÉCURITÉ POUR FERS À BÉTON

Capuchons de sécurité de couleur lumineuse pour la prévention des accidents, en trois tailles différentes pour les diamètres de fer de 6 à 50 mm.

Protection garantie en cas de chute de 3 m de hauteur.

- Diamètre de tête 114 mm
- Imperforable
- Réutilisable
- Avec doublure en métal sphérique 2 mm
- Fixation simple rapide et facile aux extrémités du fer en pressant et tournant
- Visibilité maximale
- Rapport de test



N° D'ART.	TYPE	DIMENSIONS	POIDS	UNITÉ
606.016	Typ 16	6 – 16 mm	5.1 kg	500 pces
616.032	Typ 32	16 – 32 mm	5.9 kg	250 pces



CAPUCHON DE PROTECTION POUR FERS À BÉTON

Capuchon de protection de couleur signalétique pour la prévention des accidents, dans deux tailles différentes pour les diamètres de fer de 6 – 16 mm et 16 – 32 mm. Des mesures avec un excellent rapport coût-efficacité pour prévenir les accidents au travail causés par les bouts de fer et l'acier du renfort en saillie sur les chantiers de construction, dans le transport et le stockage des éléments préfabriqués en béton. Économies de coûts grâce aux usages multiples.

Les capuchons de protection ne sont pas testés. Les capuchons de protection doivent empêcher les vêtements déchirés et les blessures simples, telles que les égratignures et les éraflures pouvant causer un empoisonnement du sang (septicémie).



PROFIL DE PROTECTION ORANGE

Entretoise avec clou prémonté pour la fixation des coffrages au niveau des fondations. L'épaisseur de la paroi est donnée par l'entretoise. Chaque épaisseur de paroi est disponible dans une couleur différente.

Application pour les diamètres d'acier de 8 à 36 mm. Réutilisable.

Rapport d'audit

N° D'ART.	DIMENSIONS	PLAGE DE SERRAGE	POIDS	UNITÉ
610.000	45 × 100 × 1000 mm	8 – 36 mm	662 g	1 pce



PROFIL DE PROTECTION DES BORDURES

Profil de protection de bords pendant le transport et le stockage des pièces finies.

Longueur des tiges 2,5 m

N° D'ART.	DIMENSIONS	UNITÉ	POIDS
720.020	20 × 20 mm	100 m	10 kg



Cornières de protection (540.110)



Cornières de transport (540.135)



CORNIÈRES DE PROTECTION + CORNIÈRES DE TRANSPORT

Cornières robustes avec rainure de guidage pour feuillards de cerclage jusqu'à 16 mm.

N° D'ART.	DIMENSIONS	POIDS	UNITÉ
540.110	35 × 75 mm	13.0 kg	Crt. à 1000 pces
540.135	135 × 135 × 85 mm	5.0 kg	Crt. à 50 pces

ACCESSOIRES D'ANCRAGE



GOUPILLES POUR PLAQUES

Fait de plastique à haute résistance aux chocs. Pour le bétonnage des plaques isolantes non déformables. Montage des goupilles pour plaques dans les plaques isolantes.

Attention: Les plaques «sandwich» avec des fibres de verre ou des «nappes» de pierre gonflent lorsqu'il y a trop d'eau et de gel. Vous pouvez presser fortement les goupilles pour plaques afin de les relever ou de les démonter. Agir toutefois avec précaution!



N° D'ART.	TYPE Ø LONG	P. ISOL. MAX INTÉRIEUR	POIDS	UNITÉ
600.070	PN 70	30 mm	1.6 kg	Carton à 500 pces
600.090	PN 90	50 mm	1.9 kg	Carton à 500 pces
600.120	PN 120	70 mm	2.5 kg	Carton à 500 pces
600.150	PN 150	100 mm	3.5 kg	Carton à 500 pces
600.200	PN 200	150 mm	2.6 kg	Carton à 250 pces
600.250	PN 250	200 mm	3.6 kg	Carton à 250 pces
600.300	PN 300	250 mm	3.8 kg	Carton à 250 pces



ACCESSOIRES D'ÉTANCHÉITÉ

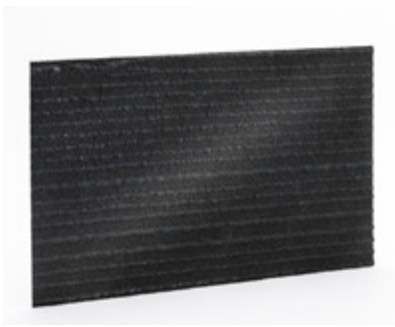

Agrafe (846.100)

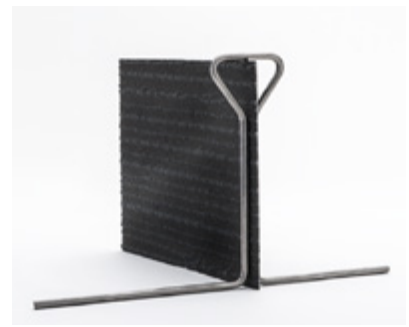

Arceau (846.101)

TÔLE D'ÉTANCHÉITÉ CEMFLEX VB

La tôle composite CEMflex®, avec son revêtement spécial „actif“ breveté, est utilisée pour l'étanchéité des joints dans la construction en béton.

Le revêtement forme une excellente liaison avec le béton environnant. Grâce au revêtement spécial, le joint est fritté de l'intérieur vers l'extérieur, ce qui le rend de plus en plus étanche.

Ce processus s'active à chaque fois que de l'eau ou de l'humidité entre en contact avec l'ouvrage. On parle d'étanchéité active en profondeur par minéralisation.

Tôle d'étanchéité CEMflex VB

N° D'ART.	TYPE	HAUTEUR	POIDS	UNITÉ
846.140	Tôle composite	10 cm	80.0 kg	Caisse à 100 m
846.150	Tôle composite	15 cm	113.7 kg	Caisse à 100 m

Accessoires

N° D'ART.	TYPE	POIDS	UNITÉ
846.100	Agrafe	3.0 kg	Sac à 100 pces.
846.101	Arceau	10.0 kg	Carton à 100 pces.

Bande gonflante à la bentonite

N° D'ART.	TYPE	Ø	POIDS	UNITÉ
846.400	Quellmax Blackstop	20 × 25 mm	24.0 kg	Carton à 30 m
846.500	Bande gonflante Quellmax Plus	16 × 21 mm	18.3 kg	Carton à 30 m

Accessoires

N° D'ART.	TYPE	CONTENU	POIDS	UNITÉ
845.410	Grille de bande auto-gonflante	20 × 25 mm	2.6 kg	30 × 1 m
845.901	Goupilles (processus manuels)	42 mm	1.0 kg	250 pcs
846.110	Colle d'étanchéité et de montage	295 ml	0.55 kg	1 pièce

Montage

Les bandes auto-gonflantes Bentonit sont fixées avec une grille de bande auto-gonflante ou avec de la colle de bande auto-gonflante. Elles sont posées dans le renfort avec couverture de béton de 8 cm.

Fixation avec grille de bande auto-gonflante:

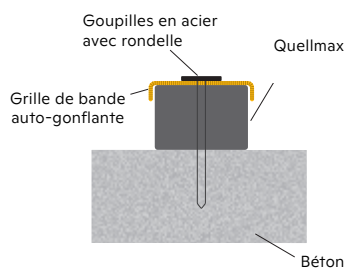

Fixation avec de la colle pour bandes auto-gonflantes:

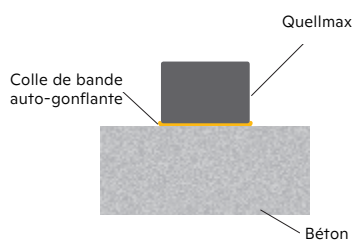

BANDE GONFLANTE À LA BENTONITE QUELLMAX (7 bar)

La bande gonflante à la bentonite Quellmax Blackstop est composée de bentonite de sodium, intégrée dans une matrice de caoutchouc à haut poids moléculaire, ainsi que de charges et d'additifs spéciaux.

La bande gonflante à la bentonite Quellmax Plus est en outre dotée d'un revêtement de protection contre la pluie breveté, appliqué en usine.

Caractéristiques et avantages du produit :

- comportement de gonflement fort, rapide et fiable au contact de l'eau / pouvoir de gonflement (300 %).
- „Quellmax Plus“ peut être monté indépendamment des conditions météorologiques, car le revêtement spécial breveté retarde efficacement le gonflement prématuré pendant 2 à 3 jours. • effet désinfectant, c'est-à-dire qu'il pénètre dans toutes les fissures et cavités
- Le processus de gonflement et de retrait est réversible à l'infini
- Pas de mise à niveau qui prend du temps
- Haute teneur en matière inorganique, donc pas de fatigue du matériau ; la bentonite de sodium réagit même des décennies après sa mise en place
- Soutien positif du processus d'auto-guérison dans le joint de construction grâce à des additifs spéciaux - Béton coulé sur place
- Pas d'influence négative sur le déroulement du chantier qui a fait ses preuves dans la pratique
- Rapport de contrôle : certificat de contrôle général de la surveillance des chantiers, résistance au lisier, homologation pour l'eau potable, pression de l'eau (jusqu'à 7 bar)



COLLE D'ÉTANCHÉITÉ ET DE MONTAGE CEM 805

La colle CEM 805 portant le marquage CE est une colle/un mastic d'étanchéité monocomposant, inodore, qui se vulcanise au contact de l'humidité de l'air pour former un produit final élastique.

Il ne contient pas de solvants, est exempt de silicone et d'isocyanate, réticule de manière neutre, est compatible avec les peintures et résiste aux intempéries et présente une bonne résistance aux produits chimiques.

Caractéristiques et avantages du produit :

- Colle et mastic d'étanchéité MS polymère prêt à l'emploi, exempt de silicone, d'isocyanate et de solvants, à large spectre d'adhérence
- élastique
- non corrosif
- inodore résistant aux intempéries et aux résistants au vieillissement
- bonne résistance aux UV
- pas de rétrécissement ou presque
- pas de formation de bulles
- compatible avec les peintures

Colle d'étanchéité et de montage CEM 805

N° D'ART	TYPE	CONTENU	POIDS	UNITÉ
846.110	CEM 805	290 ml	0.55 kg	1 pièce



N° D'ART.	TYPE	DIMENSIONS	POIDS	UNITÉ
845.210	Anneau actif mini	25 – 32	1.7 kg	250 pces

Cause du manque d'étanchéité au niveau de l'épaisseur des murs:

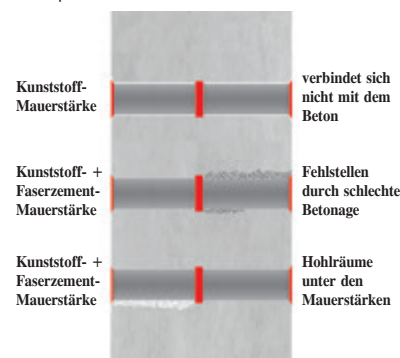

les anneaux actifs garantissent la sécurité.

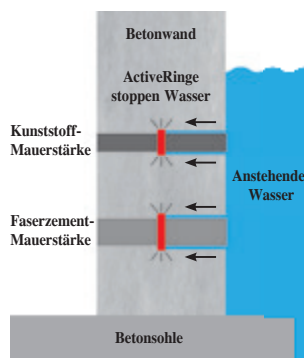

ANNEAUX ACTIFS (8 bars)

Les anneaux actifs mini et maxi fournissent un joint extérieur sûr et durable pour les épaisseurs de murs en plastique et ciment-fibres.

- Essai de pression par la MFPQ Leipzig
- Montage simple et sûr
- Bonnes résistances chimiques
- Excellent rapport qualité-coût
- Introduction et étanchéité

Mélange TPE à haut pouvoir de dilatation
En cas de contact avec l'eau, les anneaux, les ressorts sont gonflés et arrêtent de manière fiable l'eau entrante

Résistances

- Acides dilués + solutions alcalines
- Eau de sel
- Gaz méthane + radon
- Lisier + fumier
- Macération de fermentation + biogaz
- Alcalinité du béton
- Liquide affectant le béton

FORMULAIRE DE COMMANDE



QUANTITÉ	ARTICLE	NO. D'ART.	CHF / UNITÉ	CHF / TOTAL

Adresse de livraison

Adresse de facturation

Interlocuteur _____

Signature _____

Les prix sont hors TVA.



matebat

produits et services pour bâtiment — SA

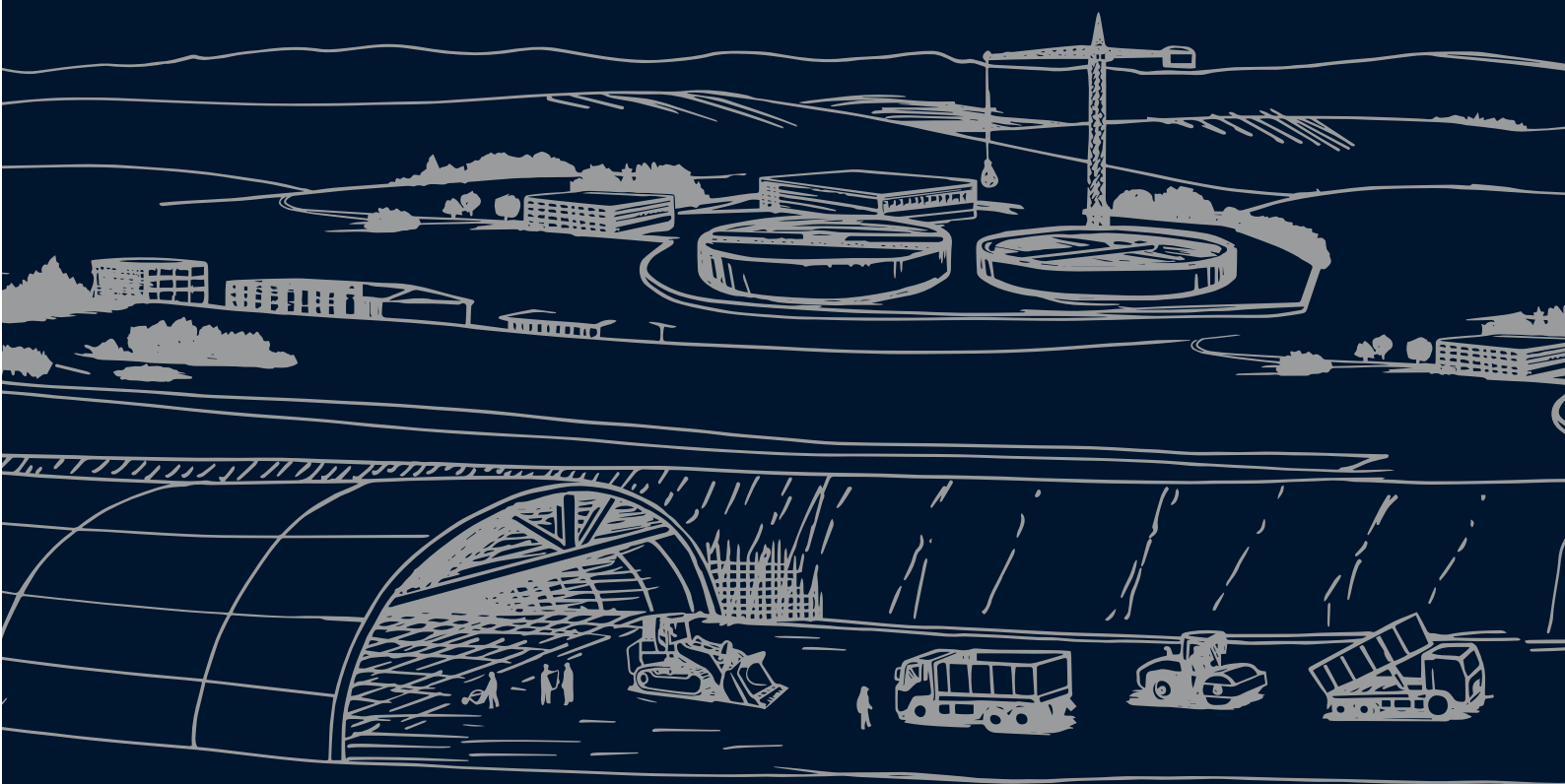

Champs-Lovats 21 - 1400 Yverdon-les-Bains

Tél. 024 425 76 00 - Fax 024 425 76 01 - info@matebat.ch - www.matebat.ch